



**ASUS® CUA**

JumperFree™ 主機板  
使用手冊

華碩電腦業務處技術手冊部製作



# 給使用者的說明

---

本產品的所有部分，包括配件與軟體等，其所有權都歸華碩電腦公司（以下簡稱華碩）所有，未經華碩公司許可，不得任意地仿製、拷貝、謄抄或轉譯。本使用手冊沒有任何型式的擔保、立場表達或其它暗示。若有任何因本使用手冊或其所提到之產品的所有資訊，所引起直接或間接的資料流失、利益損失或事業終止，華碩及其所屬員工恕不為其擔負任何責任。除此之外，本使用手冊所提到的產品規格及資訊僅供參考，內容亦會隨時更新，恕不另行通知。本使用手冊的所有部分，包括硬體及軟體，若有任何錯誤，華碩沒有義務為其擔負任何責任。

使用手冊中所談論到的產品名稱僅做識別之用，而這些名稱可能是屬於其他公司的註冊商標或是版權，在此聲明如下：

- ALi、Aladdin TNT2 是 Acer Laboratories (ALi) 公司的註冊商標
- TNT2 是 NVIDIA 公司的註冊商標
- Intel、LANDesk、Pentium 是 Intel 公司的註冊商標
- Windows、MS-DOS 是 Microsoft 公司的註冊商標
- Adobe、Acrobat 是 Adobe System 公司的註冊商標
- Trend、ChipAwayVirus 是趨勢公司的註冊商標

本產品的名稱與版本都會印在主機板 / 顯示卡上，版本數字的編碼方式是用三個數字組成，並有一個小數點做間隔，如 1.22、1.24 等...數字愈大表示版本愈新，而愈左邊位數的數字更動表示更動幅度也愈大。主機板 / 顯示卡、BIOS 或驅動程式改變，使用手冊都會隨之更新。更新的詳細說明請您到華碩的全球資訊網瀏覽或是直接與華碩公司聯絡。（聯絡資料請見下一頁）

**版權所有・不得翻印 ©2000華碩電腦**

**注意！倘若本產品上之產品序號有所破損或無法辨識者，則該項產品恕不保固！**

**產品名稱：** 華碩 CUA 主機板  
**手冊版本：** 1.01 T583  
**發表日期：** 2000 年 8 月

# 華碩的聯絡資訊

---

## 華碩電腦公司 ASUSTeK COMPUTER INC. (亞太地區)

### 市場訊息

地址：台灣臺北市北投區立德路150號

電話：886-2-2894-3447

傳真：886-2-2894-3449

電子郵件：info@asus.com.tw

### 技術支援

電話：886-2-2890-7111 ... 主機板/顯示卡

886-2-2890-7112 ... 筆記型電腦

886-2-2890-7113 ... 伺服器

傳真：886-2-2895-9254

電子郵件：tsd@asus.com.tw

全球資訊網：<http://www.asus.com.tw/>

FTP：<ftp://ftp.asus.com.tw/pub/ASUS>

## ASUS COMPUTER INTERNATIONAL (美國)

### 市場訊息

地址：6737 Mowry Avenue, Mowry Business Center, Building 2 Newark,  
CA 94560, USA

傳真：+1-510-608-4555

電子郵件：info-usa@asus.com.tw

### 技術支援

傳真：+1-510-608-4555

BBS：+1-510-739-3774

電子郵件：tsd@asus.com

全球資訊網：[www.asus.com](http://www.asus.com)

FTP：<ftp://ftp.asus.com.tw/pub/ASUS>

## ASUS COMPUTER GmbH (歐洲)

### 市場訊息

地址：Harkort Str. 25, 40880 Ratingen, BRD, Germany

電話：49-2102-9599-0 ... 主機板/其他產品

49-2102-9599-10 ... 筆記型電腦

傳真：49-2102-9599-11

電子郵件：info@asuscom.de

### 技術支援

電話：49-2102-499712

BBS：49-2102-448690

電子郵件：tsd@asuscom.de

全球資訊網：[www.asuscom.de](http://www.asuscom.de)

FTP：<ftp://ftp.asuscom.de/pub/ASUSCOM>

# 目錄

---

1. 序言 .....	7
1.1 本手冊編排架構 .....	7
1.2 物件清點 .....	7
2. 特色 .....	9
2.1 華碩 CUA 智慧型主機板的特色 .....	8
2.1.1 產品規格 .....	8
2.1.2 選購功能 .....	11
2.1.3 效能 .....	11
2.1.4 智慧型功能 .....	11
2.2 華碩 CUA 各部組件名稱 .....	13
3. 硬體安裝 .....	14
3.1 CUA 主機板構造圖 .....	14
3.2 主機板元件 .....	15
3.3 安裝步驟 .....	17
3.4 主機板功能設定調整 .....	17
3.5 系統記憶體 (DIMM) .....	24
3.5.1 DIMM 記憶體模組的一般注意事項 .....	24
3.5.2 系統記憶體辨識 .....	25
3.6 中央處理器 (CPU) .....	26
3.7 介面卡 .....	27
3.7.1 介面卡的安裝程序 .....	27
3.7.2 指定介面卡所需之中斷需求 .....	27
3.7.3 音效/數據機子卡 (AMR) 擴充槽 .....	29
3.7.4 TV/LCD 擴充槽 .....	29
3.8 插座插頭與接針 .....	31
3.9 開機程序 .....	43
3. BIOS 設定 .....	45
4.1 BIOS 的升級與管理 .....	45
4.1.1 當您第一次使用您的電腦 .....	45
4.1.2 BIOS 的升級 .....	46
4.2 BIOS 設定 .....	49
4.2.2 操作功能鍵說明 .....	50

# 目錄

---

4.2.1 BIOS 選單介紹 .....	50
4.3 Main Menu, 主選單 .....	52
4.3.1 Primary & Secondary Master/Slave, 次選單 .....	53
4.3.2 鍵盤功能設定 .....	56
4.4 Advanced Menu, 進階選單 .....	59
4.4.1 Chip Configuration, 晶片組設定 .....	61
4.4.2 I/O Device Configuration/I/O 裝置組態 .....	63
4.4.3 PCI Configuration, PCI 組態 .....	65
4.4.4 Shadow Configuration/映射組態 .....	67
4.5 Power Menu/電源管理 .....	69
4.5.1 Power Up Control/電源啟動控制 .....	71
4.5.2 Hardware Monitor/系統監控功能 .....	73
4.6 Boot Menu/啟動選單 .....	73
4.7 Exit Menu, 離開 .....	75
5. 軟體安裝 .....	77
5.1 作業系統 .....	77
5.2 在 Windows 98 中第一次安裝 .....	77
5.3 CUA 系列主機板驅動程式安裝光碟 .....	78
5.3.1 驅動程式光碟主選單 .....	78
5.4 移除程式 .....	80
6. 軟體使用 .....	81
6.1 華碩系統診斷家 .....	81
6.1.1 執行華碩系統診斷家 .....	81
6.1.2 使用華碩系統診斷家 .....	82
6.1.3 華碩系統診斷家縮小化圖示 .....	85
6.2 華碩線上升級功能 .....	86
6.3 使用 YAMAHA XGstudio 播放程式 .....	87
6.3.1 使用 Yamaha XGstudio 播放程式 .....	87
6.3.2 Yamaha XGstudio 播放程式控制面板 .....	87
6.3.3 使用 Yamaha XGplayer Mixer 控制面板 .....	87
6.4 CyberLink PowerPlayer SE 播放程式 .....	88
6.4.1 使用 CyberLink PowerPlayer SE 播放程式 .....	88
6.4.2 CyberLink PowerPlayer 播放程式控制面板 .....	88
6.5 CyberLink PowerDVD 播放程式 .....	89

# 目錄

---

6.5.1 使用 CyberLink PowerDVD 播放程式 .....	89
6.5.2 CyberLink PowerDVD 操作介面 .....	89
6.6 CyberLink VideoLive Mail .....	90
6.7 華碩控制面板 .....	91
6.7.1 更新頻率 .....	91
6.7.2 其他解析度 .....	92
6.7.3 資訊 .....	92
6.7.4 色彩校正 .....	93
6.7.5 顯示裝置 .....	96
6.7.6 進階設定 .....	99
7. 附錄 .....	111
7.1 華碩 PCI-L101 高速乙太網路卡 .....	111
7.1.1 特色 .....	112
7.1.2 驅動程式 .....	112
7.1.3 問與答 .....	112
7.2 華碩 56K 高速數據機子卡 .....	113
7.2.1 56K 軟體數據機 .....	113
7.2.2 第一組/第二組數據機子卡 .....	113
7.2.3 數據機子卡安裝步驟 .....	113
7.2.4 在 Windows98 裡安裝驅動程式 .....	114
7.3 華碩 CIBD 感測模組 .....	115
7.3.1 使用華碩 CIBD 感測模組 .....	115
7.3.2 華碩 CIBD 感測模組的設定 .....	116
7.3.3 華碩 CIBD 感測模組注意事項 .....	116

# 1. 序言

## 1.1 本手冊編排架構

本手冊內容分為以下幾個章節：

- |            |                |
|------------|----------------|
| 1) 序言      | 本使用手冊編排架構與物件清點 |
| 2) 特色      | 主機板相關資訊與規格     |
| 3) 硬體安裝    | 主機板的安裝與設定      |
| 4) BIOS 設定 | BIOS 程式設定資訊    |
| 5) 軟體安裝    | 光碟內附驅動程式簡介     |
| 6) 軟體使用    | 軟體使用介紹         |
| 7) 附錄      | 主機板選購元件介紹與其他資訊 |

## 1.2 物件清點

請確認您所購買的主機板包裝盒是否完整，如果包裝有所損壞、或是有任何配件短缺的情形，請儘快與您的經銷商聯絡。

- (1) 華碩智慧型主機板
- (1) UltraDMA/66/33 IDE 裝置專用之排線
- (1) 軟式磁碟機排線
- (1) 華碩 2 埠 USB 連接套件金屬擋板模組
- (1) 9-pin COM2 排線
- (1) 備用跳線帽
- (1) 華碩驅動程式與公程式光碟
- (1) 本使用手冊
  
- 華碩 C1DB 系統入侵（外殼開啟）偵測模組
- 華碩 IR 無線資料傳輸功能套件
- 華碩 PCI-L101 10/100 高速乙太網路卡（具備網路喚醒功能）

## 2. 特色

### 2.1 華碩 CUA 智慧型主機板的特色

華碩 CUA 主機板是一款專為使用者精心設計的主機板，其中包含了許多整合功能，在此我們把主要的功能特色約略整理如下：

#### 2.1.1 產品規格

- 支援最新的中央處理器：

Intel Pentium® III	133MHz FSB	Coppermine core	FC-PGA
Intel Pentium® III	100MHz FSB	Coppermine core	FC-PGA
Intel Celeron™	66MHz FSB	Coppermine core	FC-PGA
Intel Celeron™	66MHz FSB	Mendocino core	PPGA

- **北橋晶片組：**本主機板使用編號為 ALi M1631 之系統晶片組，支援 133/100/66MHz 前側匯流排 (FSB, Front Side Bus) 與 133MHz 記憶體匯流排規格。
- **南橋晶片組：**本主機板使用編號為 ALi M1535D 之 PCI 晶片組，，具備了 PCI Super I/O 整合周邊裝置控制器，支援 UltraDMA/66 IDE 資料傳輸速度，可以提升資料傳輸率到達 66.6MB/sec。此外，本晶片組還支援 AC97 音效、四組 USB 裝置連接能力。
- **支援 PC133 SDRAM / VC133 VCM 規格之記憶體：**本主機板內建三組 DIMM 記憶體模組插槽，可使用符合 Intel PC133/PC100 規格之 SDRAM 或 VCM SDRAM (16、32、64、128、256 或 512 MB)，主記憶體最高可擴充至 1.5GB。
- **整合繪圖功能：**本主機板內建 NVIDIA 之 RIVA TNT2™ 3D/2D 繪圖引擎，可支援數位平面顯示器 (DFP, Digital Flat Panel) 最高可達 1280x1024 解析度以及 NTSC/PAL 等規格之電視訊號輸出。顯示記憶體可支援與主記憶體共享 (SMA, Shared Memory Architecture) 模式，容量則有 32MB (4MB · 16 · 4) 或 8MB (1MB · 16 · 4) SDRAM 或 OMB。
- **具備 LCD 顯示器與電視輸出能力：**本主機板擁有 LCD 顯示器與電視輸出能力，只要配合選購的 LCD 顯示器輸出模組或電視輸出模組，便可將系統資料輸出至 LCD 顯示器或電視上來展示。
- **提供 JumperFree™ 設定模式：**當 BIOS 程式中的 JumperFree™ Mode 開啟時，您可以利用 BIOS 程式來調整 CPU 的 Vcore 電壓、倍頻與外頻等設定。您也可以利用 DIP Switches 開關來手動設定頻率。
- **可接受不同內建塊取記憶體之處理器：**本主機板支援內建 512、256、128 或 0KB 第二階快取記憶體之中央處理器。
- **支援 UltraDMA/66 及 UltraDMA/33 主控匯流排 IDE 控制器：**本主機板提供二組 IDE 插槽 (Primary Channel、Secondary Channel)，每一個插槽都可以連接二個 IDE 裝置，共可連接四個 IDE 裝置。在傳輸模式的支援上，本主機板除了可以支援 PIO Mode 3、4 模式等規格外，還可支援最新的 UltraDMA/66 及 UltraDMA/33 傳輸模式，凡是 IDE 介面的硬碟機、CD-ROM、CD-R/RW、磁帶機、MO 以及 LS-120，都可以直接連接和使用，而不須外加額外的介面卡。



## 2. 特色

- **支援 SMBus 功能:**本主機板支援與新一代 SMBus (System Management Bus) 介面之硬體裝置與系統之間之控制訊號傳輸能力。
- **具備網路喚醒功能接針:**本主機板配合具備網路喚醒功能之華碩 PCI-L101 10/100 高速乙太 PCI 網路卡 (選購), 可以提供電腦在待機睡眠狀態時, 由其它電腦經由網路所傳輸的喚醒訊號來重新開啟電腦至正常工作狀態的能力 (請參閱 7. 附錄)。
- **具備數據機喚醒功能接針:**本主機板可以提供電腦在待機睡眠狀態時, 由其它電腦經由電線和數據機來重新開啟電腦至正常工作狀態的能力。
- **具備系統監控功能:**本主機板內建華碩專用功能晶片具備系統監控功能, 配合驅動程式光碟中所提供之華碩系統診斷家程式或英特爾 LDCM 程式, 可以提供電腦健康狀況的監控與警示。
- **靈活的匯流排擴充槽運用:**本主機板提供六組 PCI 擴充槽 (2.2 版) / 一組 AMR 擴充槽讓您依照個人的需求靈活運用。每一組 PCI 擴充槽支援最高 133MB/s 的最大傳輸流量, 並且支援主控匯流排 PCI 介面卡 (像是 SCSI 和網路卡)。
- **具備智慧型 Super Multi-I/O:**本主機板提供兩組高速 UART 相容串列埠, 以及一組與 EPP 和 ECP 規格相容的並列埠。
- **加強型的 ACPI 與開機病毒防護:**本主機板內建 BIOS 晶片, 提供開機病毒防護以及符合 Windows 98 規格的加強型 ACPI 省電功能。
- **內建 IrDA 功能:**本主機板配合選購的 IrDA 功能模組, 以擴充系統之紅外線資料傳輸功能。
- **智慧型 BIOS 程式介面:**本主機板內建的 2MB (可選購 4MB) BIOS 程式中提供了易用的使用者介面, 讓您可以輕易地控制 Vcore 和 CPU/SDRAM 運作頻率微調功能, 硬碟開機區塊寫入保護, 以及硬碟/SCSI/MO/ZIP/CD/軟式磁碟機的開機選擇功能。
- **支援桌面系統管理介面:**本系列主機板支援桌面系統管理介面 (DMI, Desktop Management Interface), 可以在周邊設備和 BIOS 之間提供一個標準的溝通協定與介面, 讓使用者利用 DMI 工具程式來自行維護管理資訊規格資料庫 (MIFD, Management Information Format Database), 而不會影響到系統裝置之間的相容性與安全性。
- **內建 LED 警示燈號:**本主機板內建的 LED 警示燈會在 PCI 擴充槽留有待機電源時亮著, 此時可以提醒使用者先關閉電源再做元件的插拔動作, 以避免傷害主機板、外接周邊和/或主機板上的元件。
- **Symbios SCSI BIOS:**本主機板 BIOS 中內建 SYMBIOS 韌體, 您可以選購華碩 SCSI 介面卡以擴充系統之 SCSI 裝置連接功能。

## 2. 特色

### 2.1.2 選購功能

- **內建音效功能：**本主機板可選購內建相容於 AC' 97 V2.1 之硬體編解碼器，具備 3D 音效電路以及從 7kHz 到 48kHz 取樣頻率轉換。

### 2.1.3 效能

- **並行式 PCI：**本系列主機板之並行式 PCI 功能允許多個 PCI 同時進行路徑為 PCI 主控器匯流排到記憶體與中央處理器之間的資料傳輸。
- **更快的 IDE 傳輸速度：**本系列主機板使用的晶片組支援最先進的 IDE 傳輸模式 – Bus Master UltraDMA/66 與 UltraDMA/33 傳輸模式，最高可以將資料傳輸速度提升到 66MB/s 的境界。更重要的一點是，這二種先進的傳輸模式與現有 ATA-2 的 IDE 規格完全相容。注意：UltraDMA/66 需使用 80 pin 專用硬碟排線。
- **最佳的 VCM/SDRAM 存取效能：**本系列主機板支援相容於 SDRAM 新一代的記憶體 NEC 的 64Mb 虛擬通道記憶體 (VCM, Virtual Channel Memory)。VCM 核心設計提供比起一般 SDRAM 高 SDRAM 的執行速度，但是電源消耗卻減少了 30%。本主機板亦支援標準 SDRAM，它可以提高資料傳輸效能至 1.064GB/s (PC133 SDRAM) 和 800MB/s (PC100 SDRAM)
- **符合最新硬體規格：**本主機板的 BIOS 和其它硬體的設計，都符合業界所遵循的 PC' 99 硬體規格，支援所有系統組件的隨插即用與電源組態管理，Windows 95/98/NT 純 32 位元驅動程式的支援與安裝，以及用顏色和圖示表示各個插座。
- **具備 ACPI 功能；**華碩全系列智慧型主機板均支援先進組態與電源管理 (ACPI, Advanced Configuration and Power Interface) 功能，它可以支援更多的能源管理功能，在新一代的作業系統下 (譬如 Windows 98) 可以支援作業系統掌控電源管理功能 (OSPM, OS Direct Power Management)。在作業系統的支援下，電腦可 24 小時支援所有的能源管理標準，但要完全發揮 ACPI 的先進功能必須搭配如 Windows 98 之支援 ACPI 的作業系統。

## 2. 特色

### 2.1.4 智慧型功能

- **自動風扇關閉：**當電腦進入睡眠模式時，機殼內的風扇也會跟著停止轉動，風扇停轉意味著可以節省電能的消耗，並且減少噪音的產生，這對於講究電腦寧靜度及節省能源的今天非常管用。
- **電源開關之雙重功能：**本系列主機板提供系統兩種關機模式，一為睡眠模式，另一則是軟關機模式。壓著電源開關少於四秒鐘，系統會根據 BIOS 或作業系統的設定，進入睡眠或軟關機模式。若是壓著電源開關多於四秒鐘，系統則會直接進入軟關機模式。
- **風扇狀態監視與警告：**為了減少噪音與避免系統因為過熱而造成損壞，本系列主機板備有 CPU 風扇的轉速監控，也可以監控機殼內的風扇轉速，所有的風扇都分別設定了轉速安全範圍，一旦風扇轉速低於安全範圍，本系列主機板就會發出警訊，通知使用者注意。
- **PS/2 鍵盤與滑鼠喚醒功能：**本主機板具備 PS/2 鍵盤與滑鼠喚醒功能。當您的系統進入待機狀態時，可以按下鍵盤上的空白鍵或滑鼠鍵來喚醒系統，讓系統回復到正常操作狀態。
- **訊息燈號：**電腦機殼上的 LED 燈號是用來顯示電腦各種狀態用的，例如當 LED 亮燈時，使用者可以知道Fax/Modem是否收到正確的訊息，而當 LED 閃爍時，則提供使用者目前電腦運作的狀態，這個功能必須有 ACPI 作業系統及驅動程式的同步支援。
- **數據機遠端開機：**本主機板提供遠端開機功能，您可以在世界任何一個角落，利用電話驅動您的數據機開啟您的電腦，再利用應用程式為您工作。
- **系統資源警告：**現今的作業系統，如 Windows 95/98、Windows NT、OS/2 等等，都需要大量的記憶體容量與硬碟空間，才能夠執行龐大的應用程式。當一個應用程式要抓取比系統所能提供還要多的資源時，系統監視器將對這種情形發出預警，告知使用者要注意，以防止因執行應用程式而造成當機。
- **溫度監視與警告：**為了避免系統因為過熱而造成損壞，本系列主機板上置有一個溫度感測器，用來監視主機板的溫度，以確保電腦在安全的溫度情況下運作，避免因為過高的溫度而導致系統執行錯誤。
- **電壓監視與警告：**本系列主機板具有電壓監視的功能，用來確保主機板接受正確的電壓準位，以及穩定的電流供應。
- **系統入侵（外殼開啟）偵測功能：**本系列主機板支援系統入侵（外殼開啟）偵測功能，當系統主機外殼被不名人士開啟時，主機板上的記憶體（以電池供應所需電源）會記錄下來，方便日後系統管理者查詢之用。

## 2. 特色

### 2.2 華碩 CUA 各部組件名稱

請參閱下一頁的元件位置指引

	位置
中央處理器	Socket 370 之 Celeron/Coppermine 中央處理器 ..... 1
	功能設定 DIP Switch 開關 ..... 5
晶片組	北橋：ALi M1631™ (Aladdin TNT2) (系統控制晶片) ..... 2
	南橋/Super I/O：ALi M1535D™ (PCI-to-ISA 橋接功能) ..... 11
	2Mb 可程式快閃記憶體 ..... 10
系統記憶體	最大容量 1.5GB 3 組 DIMM 記憶體擴充槽 ..... 6
	支援 VC133/PC133 SDRAM
擴充槽	6 組 PCI 擴充槽 ..... 18
	1 組 TV/LCD 擴充槽 ..... 20
	1 組 AMR 擴充槽 ..... 17
系統 I/O	2 組 IDE 裝置排線插座 (支援 UltraDMA33/66) ..... 7
	1 組軟式磁碟機排線插座 ..... 8
	1 組 USB 裝置接針 ..... 9
	1 組並列埠插座 ..... (上) 24
	1 組串列埠 COM1 插座 ..... (下) 25
	1 組串列埠 COM2 插針 ..... 15
	USB 裝置插座 (Port 0 與 Port 1) ..... 26
	1 組 PS/2 滑鼠插座 ..... (上) 27
	1 組 PS/2 鍵盤插座 ..... (下) 27
3D Graphics	8/32MB 顯示記憶體 (選購) ..... 3
	1 組顯示器輸出插座 ..... (下) 23
	1 組 VMI 插座 ..... 21
音效	AC' 97 V2.1 音效編解碼器 (選購) ..... 21
	1 組音效輸出插座 (選購) ..... 22
	1 組音效輸入插座 (選購) ..... 22
	1 組麥克風插座 (選購) ..... 22
網路	網路喚醒功能接針 ..... 16
	數據機喚醒功能接針 ..... 13
其它	華碩 ASIC 專用功能晶片 ..... 12
	內建 LED 指示燈 (待機電源警示) ..... 14
	3 組風扇電源與速度監視接針
電源	ATX 電源供應器插座 ..... 4
型式	ATX, 305mm x 213mm (12" x 8.4" )

## 2. 特色

### 2.2.1 元件位置

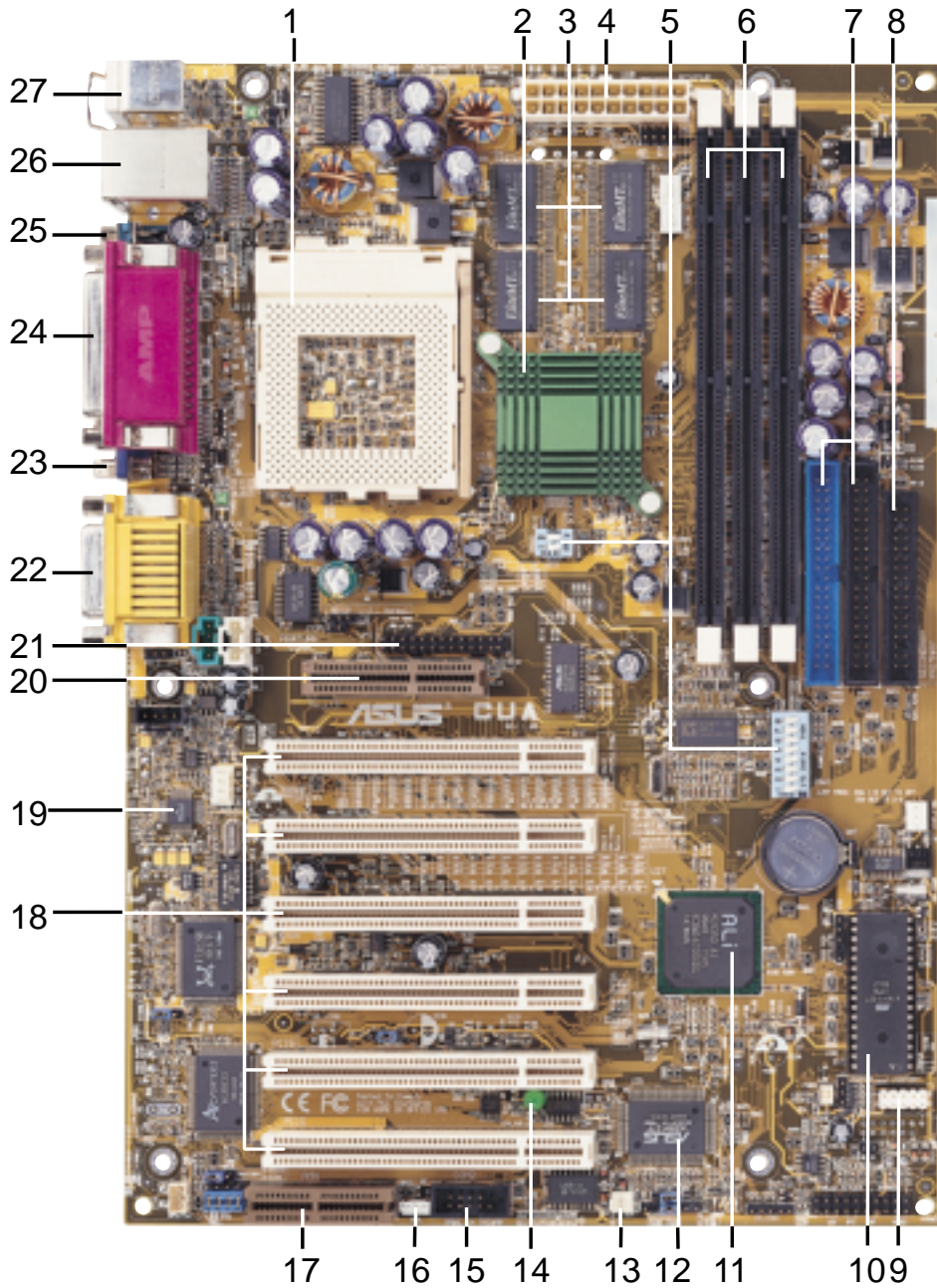

### 3. 硬體安裝

#### 3.1 華碩 CUA 主機板構造圖

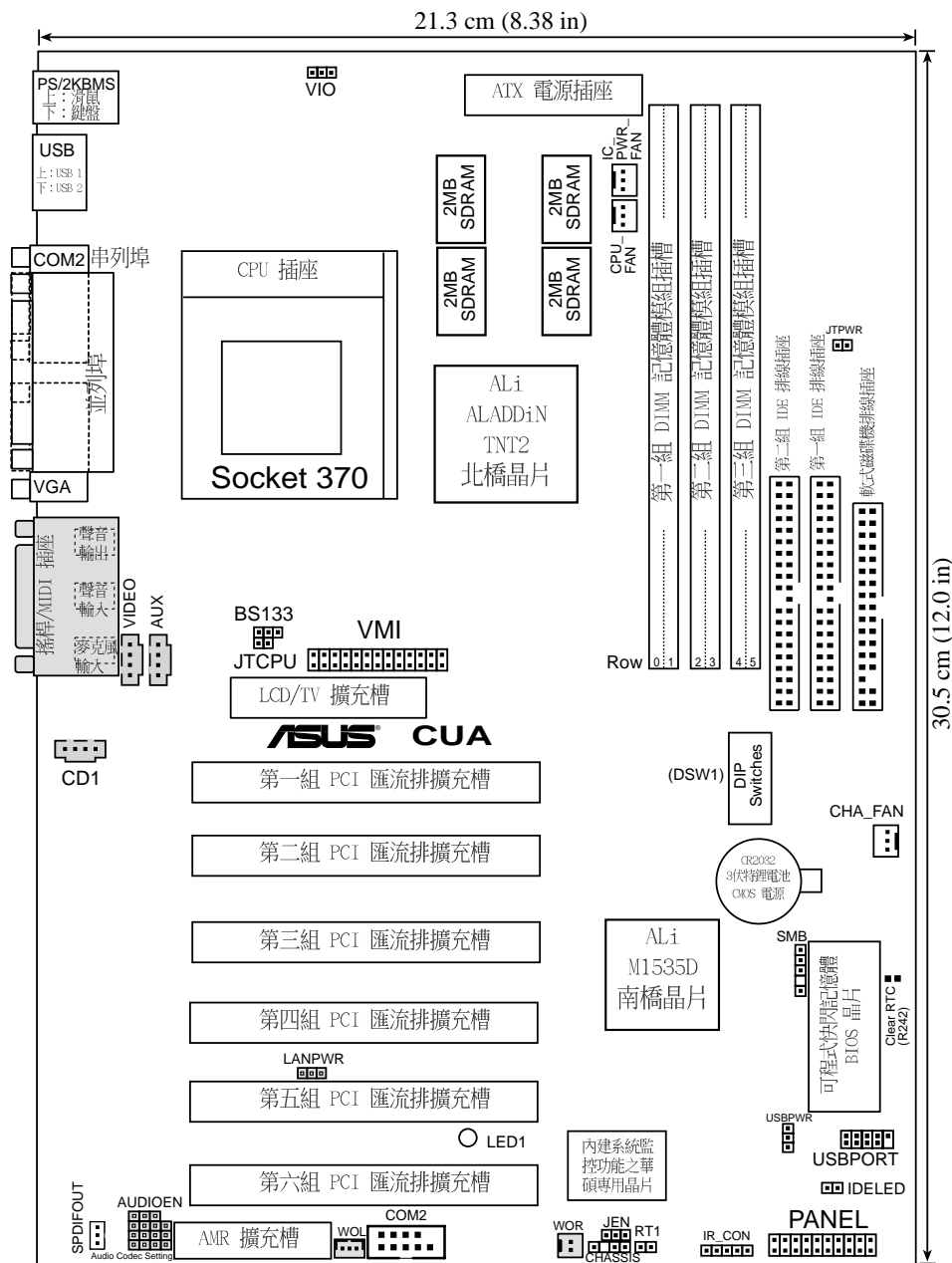

灰色部份為選購元件

3. 硬體安裝  
主機板構造圖

## 3. 硬體安裝

### 3.2 主機板元件

#### 主機板設定

1) JEN	p. 18	JumperFree™ 模式切換 (關閉/開啟)
2) AUDIODECODEC	p. 19	建音效功能設定
3) USBPWR	p. 20	USB 裝置喚醒功能設定 (+5VSB/+5V)
4) VIO	p. 21	輸入/輸出電壓設定 (一般/保留)
5) BS133	p. 21	CPU 擴充支援選擇
6) DSW1 1-4	p. 22	CPU 外部頻率設定
7) DSW1 5-8	p. 23	CPU 倍頻設定
8) CLRTC	p. 57	RTC 記憶體內容清除 (關閉/開啟)

#### 擴充槽

1) System Memory	p.24	系統記憶體
2) DIMM1/2/3	p.25	DIMM 記憶體模組擴充槽
3) Socket 370	p.26	中央處理器 (CPU)
4) PCI1/2/3/4/5/6	p.27	32 位元 PCI 擴充槽
5) AMR	p.29	音效/數據機子卡 (AMR) 擴充槽
6) TV_LCD	p.29	TV/LCD 擴充槽

#### 插座\接頭\接針

1) PS2KBMS	p.31	PS/2 滑鼠插座 (6-pin)
2) PS2KBMS	p.31	PS/2 鍵盤插座 (6-pin)
3) USB	p.32	通用序列埠插座 1/2 (二組 4-pin)
4) PRINTER	p.32	並列埠插座 (25-pin)
5) VGA	p.32	顯示幕輸出插座 (15-pin female)
6) COM1/COM2	p.33	串列埠插座 (9-pin, 10-1 pins)
7) GAME_AUDIO	p.33	音效輸出插座 (三組 1/8 英寸) (選購)
8) GAME_AUDIO	p.34	搖桿/Midi 插座 (15-pin) (選購)
9) PRIMARY IDE SECONDARY IDE	p.34	IDE 裝置指示燈接針 (2-pin)
10) FLOPPY	p. 35	軟式磁碟機插座 (34-1 pin)
11) VMI	p. 35	VMI 功能插針 (26 pins)
12) IR	p. 36	無線資料傳輸功能模組接針 (5 pins)
13) ATXPWR	p. 36	ATX 電源供應器插座 (20 pins)
14) IC_PWR_, CPU_CHA_FAN	p. 37	電源供應器/CPU/外殼風扇接針 (3 pins)

### 3. 硬體安裝

15) CHASSIS	p. 37	系統入侵偵測功能接針 (4-1 pins)
16) SMB	p. 38	SMBus 功能接針 (5-1 pins)
17) USB2	p. 38	USB 功能接針 (10-1 pins)
18) WOL_CON	p. 39	網路喚醒功能接針 (3 pins)
19) WOR	p. 39	數據機喚醒功能接針 (2 pins)
20) CD_IN, AUX, VIDEO	p. 40	內部音效插座 (四組 4-pins) (選購)
21) IDELED	p. 41	IDE 裝置指示燈接針 (2-pin)
22) PWR.LED (PANEL)	p. 42	系統電源指示燈接針 (3 pins)
23) KEYLOCK (PANEL)	p. 42	鍵盤鎖開關接針 (2 pins)
24) SPEAKER (PANEL)	p. 42	系統喇叭接針 (4 pins)
25) MSG.LED (PANEL)	p. 42	系統訊息指示燈接針 (2 pins)
26) SMI (PANEL)	p. 42	SMI 功能接針 (2 pins)
27) PWR.SW (PANEL)	p. 42	ATX 電源開關/軟開機開關接針 (2 pins)
28) RESET (PANEL)	p. 42	重置按鈕接針 (2 pins)



## 3. 硬體安裝

### 3.3 安裝步驟

請依照下列步驟組裝您的電腦：

1. 參照使用手冊將主機板上所有 Jumper（選擇帽）調整正確
2. 安裝記憶體模組
3. 安裝中央處理器（CPU）
4. 安裝所有介面卡
5. 連接所有訊號線、排線、電源供應器以及面板控制線路
6. 完成 BIOS 程式的設定

### 3.4 主機板功能設定調整

**注意！**本主機板由許多精密的積體電路與其它元件所構成，這些積體電路很容易因為遭受靜電的影響而損壞。因此，請在正式安裝主機板之前，請先做好以下的準備：

1. 將電腦的電源關閉，最保險的方式就是先拔掉插頭
2. 拿持主機板時儘可能不觸碰有金屬接線的部份
3. 拿取積體電路元件（如 CPU、RAM 等）時，最好能夠戴有防靜電手環
4. 在積體電路元件未安裝前，需將元件置放在防靜電墊或防靜電袋內
5. 當您將主機板中 ATX 電源供應器插座上的插頭拔開時，請確認電源供應器的開關是在關閉狀態。

**警告！**本主機板內建的 LED 警示燈會在 PCI 擴充槽留有待機電源時亮著，此時可以提醒使用者先關閉電源再做元件的插拔動作，以避免傷害主機板、外接周邊和/或主機板上的元件。

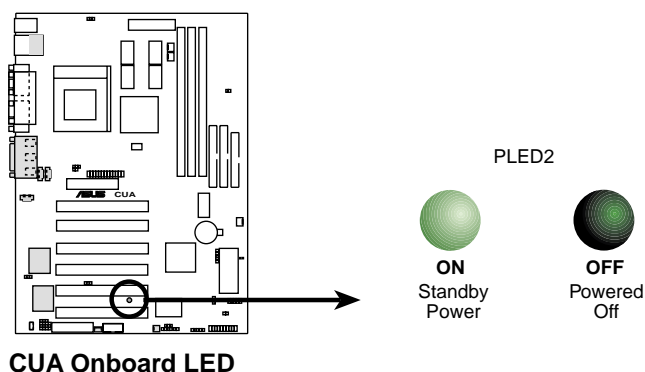

### 3. 硬體安裝

#### 主機板功能設定 (DIP Switches – DSW)

本主機板上大部分的功能都可以利用 DIP switch 開關來設定與調整，DIP Switch 中的白色方塊即代表了設定的是開啟還是關閉位置，下圖即為全部設定成關閉 (OFF) 狀態。

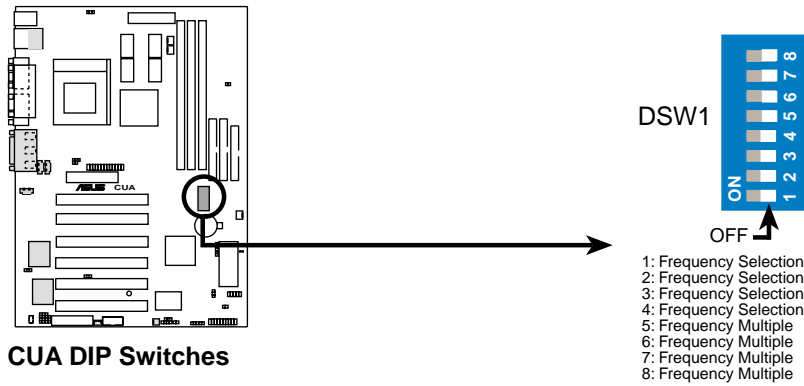

#### 1) JumperFree™ Mode (JEN)

JumperFree™ 模式可以提供 BIOS 程式設定中央處理器參數，您可以利用本選擇帽切換 JumperFree™ 模式的開啟或關閉。(請參閱 4.4 進階選單)。

**重要!** 在 JumperFree™ 模式中，所有的 DIP switches (DSW) 開關均需設定在 OFF 位置。

設定	JEN
關閉 (Jumper)	[1-2]
開啟 (JumperFree)	[2-3] (預設值)

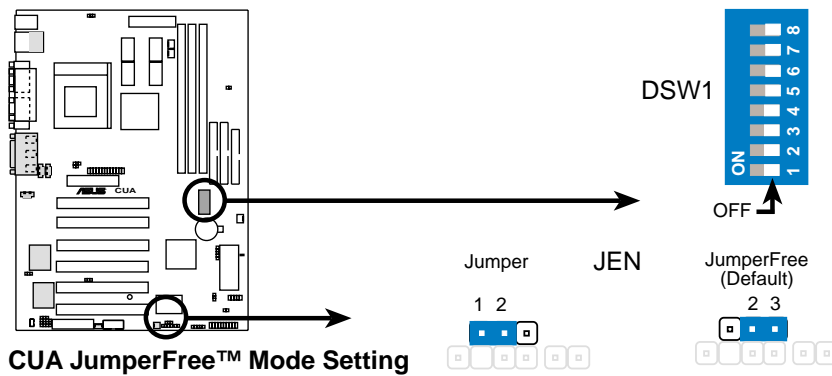

### 3. 硬體安裝

#### 2) 內建音效功能設定 (選購)

本選擇帽可以用來開啟或關閉主機板上選購內建之音效編解碼器的功能，如果您要使用額外的 ISA 或 PCI 音效卡，或是在 AMR 擴充槽上使用 AMR 的音效子卡，您必須將本選項設定在關閉狀態，並且將 BIOS 中 4.2 I/O 裝置組態 的 Onboard AC97 Audio Controller 選項關閉。

設定	音效編解碼器			
開啟	[1-2]	[1-2]	[1-2]	[1-2] (預設值)
關閉	[2-3]	[2-3]	[2-3]	[2-3]

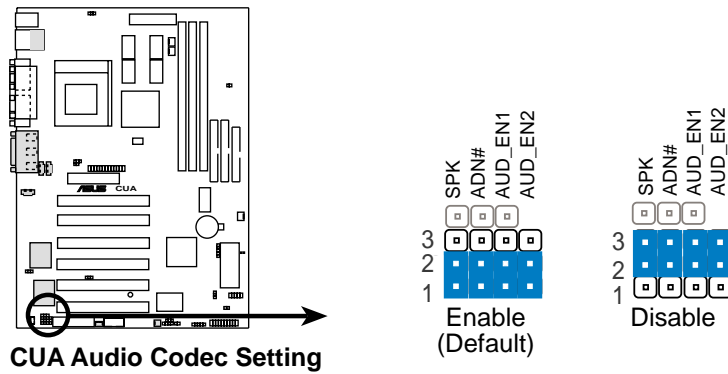

3. 硬體安裝  
主機板元件

### 3. 硬體安裝

#### 3) USB 裝置喚醒設定開關 (USBPWR)

本選擇帽可以讓您關閉或開啟 USB 裝置於系統進入待機狀態時之喚醒功能。這個功能需要 ATX 電源供應器最少具備 2A/+5VSB 的供電能力。因為有些電源供應器並無上述之供電能力，所以本項的預設置是關閉的。如果您的電源供應器並無上述之供電能力，就算是將本項設定成開啟，您的 USB 裝置還是無法將待機狀態的系統喚醒。

注意！不管系統是在一般工作狀態或是在待機狀態，系統中的總電力耗費必須不超過總供電能力 (+5VSB)。

設定	USBPWR
+5VSB	[1-2]
+5V	[2-3] (預設值)

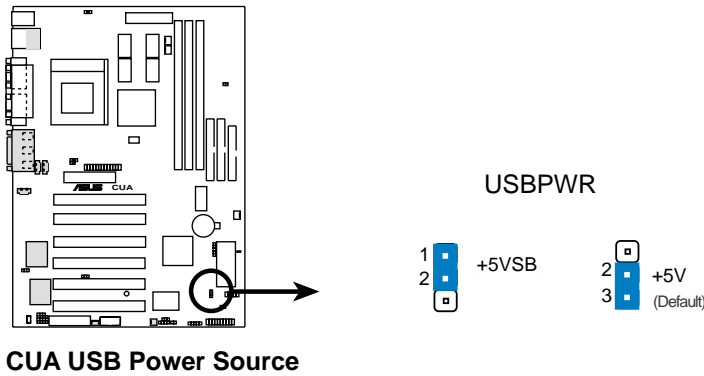

### 3. 硬體安裝

#### 4) Voltage I/O Setting (VIO)

這個選擇帽可以用來設定對記憶體、晶片組、PCI 和 CPU 的 I/O 緩衝器所提供的電壓值。預設值是設定在 一般。

設定	VIO
一般	[1-2] (預設值)
保留	[2-3]

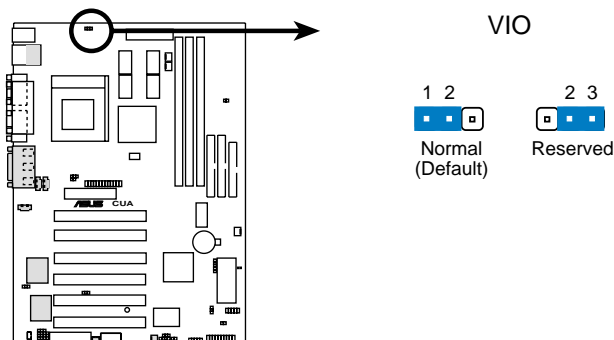

CUA Input/Output Voltage Setting

**警告！** 設定較高的電壓供給來超頻，有可能會造成系統的不穩定，以及組件的損壞。我們強烈建議您將本項保留在原設定值。

#### 5) CPU 擴充支援選擇 (BS133)

本選擇帽可以讓您設定開啟或關閉對 VIA Cyrix® III (133MHz FSB) 處理器。預設值是設定在 一般，也就是同時支援 Intel 和 VIA Cyrix III (100/66MHz FSB) 處理器。要設定支援 VIA Cyrix III (133MHz FSB) 處理器，請將本選擇帽設定在 [2-3]。

設定	BS133
一般	[1-2] (預設值) [Intel and VIA Cyrix III (100/66MHz FSB)]
保留	[2-3] [VIA Cyrix III (133MHz FSB)]

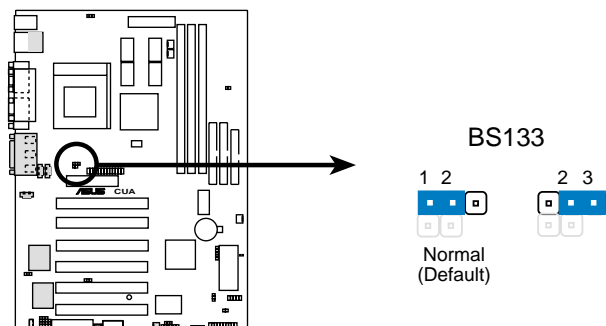

CUA Bus Selection

### 3. 硬體安裝

#### 6) CPU 外頻設定 (DSW1 Switches 1-4)

您可以利用這些開關調整時脈產生器給 CPU、主記憶體及 PCI 匯流排的頻率輸出，這個頻率也就是 CPU 的外部頻率，亦是整個主機板的操作頻率。至於 CPU 的內部頻率，是外頻乘上倍頻數。

#### 重要！

1. 要手動設定本選項，您必須將 JumperFree™ 模式切換開關功能關閉。
2. 當 JumperFree™ 模式開啟時，您可以在 BIOS 程式中做設定來取代這些 DIP Switches 開關的設定。（請參閱 4.4 進階選單中的 CPU Speed 章節）。

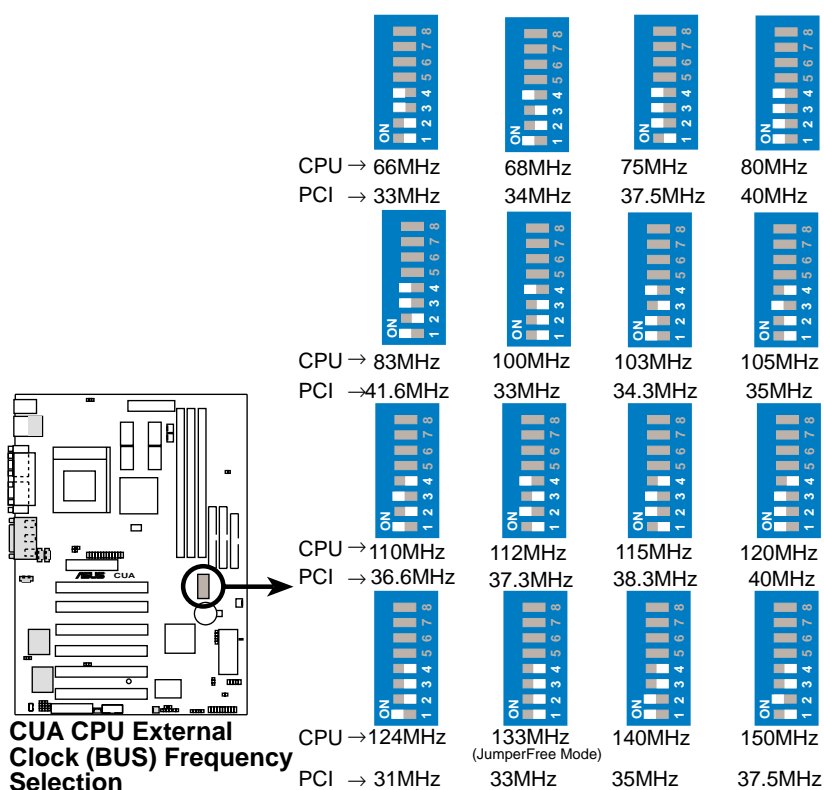

**注意！** 如果您的中央處理器並沒有被鎖定倍頻，您可以在 BIOS 中 4.4 進階選單的 CPU Core:Bus Freq. Multiple 選項設定倍頻。如果您的中央處理器已經被鎖定倍頻，在 BIOS 中的上述選單就會無效。

### 3. 硬體安裝

#### 7) CPU 倍頻設定 (DSW1 Switches 5-8)

您可以利用這些開關調整 CPU 的倍頻率。CPU 的內部頻率，是外頻乘上倍頻數。

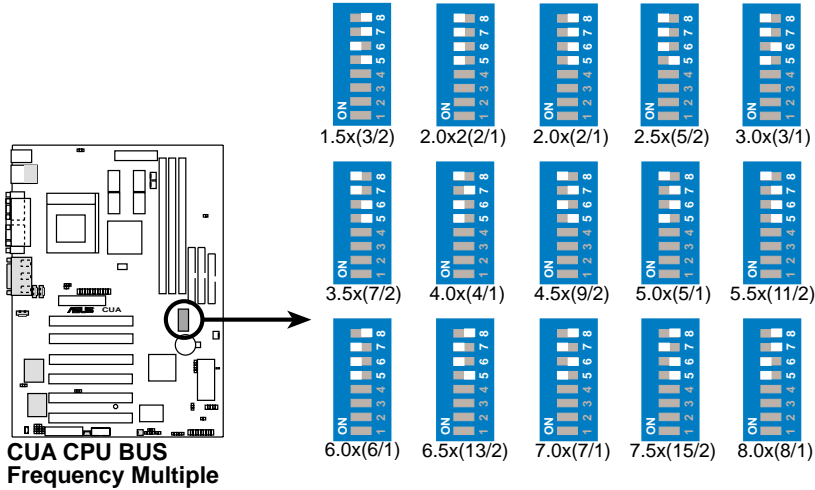

3. 硬體安裝  
主機板元件

手動 CPU 設定 (注意! 請將 JumperFree 模式關閉。)

請依據您所使用的 CPU 種類來設定 DIP switches:

Intel CPU 種類	內頻	倍頻	外頻	(外頻)				(倍頻)			
				1	2	3	4	5	6	7	8
Pentium III	933MHz	7.0x	133MHz	[OFF]	[OFF]	[OFF]	[OFF]	[ON]	[OFF]	[ON]	[OFF]
Pentium III	866MHz	6.5x	133MHz	[OFF]	[OFF]	[OFF]	[OFF]	[OFF]	[ON]	[ON]	[OFF]
Pentium III	800MHz	6.0x	133MHz	[OFF]	[OFF]	[OFF]	[OFF]	[ON]	[ON]	[ON]	[OFF]
Pentium III	733MHz	5.5x	133MHz	[OFF]	[OFF]	[OFF]	[OFF]	[OFF]	[OFF]	[ON]	[ON]
Pentium III	667MHz	5.0x	133MHz	[OFF]	[OFF]	[OFF]	[OFF]	[ON]	[OFF]	[OFF]	[ON]
Pentium III	600MHz	4.5x	133MHz	[OFF]	[OFF]	[OFF]	[OFF]	[OFF]	[ON]	[OFF]	[ON]
Pentium III	533MHz	4.0x	133MHz	[OFF]	[OFF]	[OFF]	[OFF]	[ON]	[ON]	[OFF]	[ON]
Pentium III	800MHz	8.0x	100MHz	[OFF]	[OFF]	[OFF]	[ON]	[ON]	[ON]	[OFF]	[OFF]
Pentium III	750MHz	7.5x	100MHz	[OFF]	[OFF]	[OFF]	[ON]	[OFF]	[OFF]	[ON]	[OFF]
Pentium III	700MHz	7.0x	100MHz	[OFF]	[OFF]	[OFF]	[ON]	[ON]	[OFF]	[ON]	[OFF]
Pentium III	650MHz	6.5x	100MHz	[OFF]	[OFF]	[OFF]	[ON]	[OFF]	[ON]	[ON]	[OFF]
Pentium III	600MHz	6.0x	100MHz	[OFF]	[OFF]	[OFF]	[ON]	[ON]	[ON]	[ON]	[OFF]
Pentium III	550MHz	5.5x	100MHz	[OFF]	[OFF]	[OFF]	[ON]	[OFF]	[OFF]	[OFF]	[ON]
Pentium III	500MHz	5.0x	100MHz	[OFF]	[OFF]	[OFF]	[ON]	[ON]	[OFF]	[OFF]	[ON]
Pentium III	450MHz	4.5x	100MHz	[OFF]	[OFF]	[OFF]	[ON]	[OFF]	[ON]	[OFF]	[ON]
Celeron	533MHz	8.0x	66MHz	[OFF]	[OFF]	[ON]	[ON]	[ON]	[ON]	[OFF]	[OFF]
Celeron	500MHz	7.5x	66MHz	[OFF]	[OFF]	[ON]	[ON]	[OFF]	[OFF]	[ON]	[OFF]
Celeron	466MHz	7.0x	66MHz	[OFF]	[OFF]	[ON]	[ON]	[ON]	[OFF]	[ON]	[OFF]
Celeron	433MHz	6.5x	66MHz	[OFF]	[OFF]	[ON]	[ON]	[OFF]	[ON]	[ON]	[OFF]
Celeron	400MHz	6.0x	66MHz	[OFF]	[OFF]	[ON]	[ON]	[ON]	[ON]	[ON]	[OFF]
Celeron	366MHz	5.5x	66MHz	[OFF]	[OFF]	[ON]	[ON]	[OFF]	[OFF]	[OFF]	[ON]
Celeron	333MHz	5.0x	66MHz	[OFF]	[OFF]	[ON]	[ON]	[ON]	[OFF]	[OFF]	[ON]
Celeron	300MHz	4.5x	66MHz	[OFF]	[OFF]	[ON]	[ON]	[OFF]	[ON]	[OFF]	[ON]
Celeron	266MHz	4.0x	66MHz	[OFF]	[OFF]	[ON]	[ON]	[ON]	[ON]	[OFF]	[ON]

進一步訊息請造訪華碩公司網站：[www.asus.com.tw](http://www.asus.com.tw)

## 3. 硬體安裝

### 3.5 系統記憶體 (DIMM)

**注意：**在主機板上拔取或插入記憶體模組並不需要在 BIOS 程式中做其它設定。本主機板內建三組 DIMM (Dual Inline Memory Modules) 記憶體模組插槽，分別使用 8、16、32、64、128MB、256MB 或 512MB 的 **3.3 伏特** SDRAM (Synchronous Dynamic Random Access Memory) 記憶體模組，最高可支援至 1.5GB。本主機板也可支援 NEC 的 虛擬通道 (VC，Virtual Channel) SDRAM。

您可以依照以下組合安裝記憶體：

#### 重要！

- 請依照 DIMM1、DIMM2 和 DIMM3 的順序安裝記憶體模組。
- 在本主機板上所使用之 SDRAM 記憶體模組必須符合目前之 PC133/PC100/VC133/VC100 SDRAM 規格。
- 不要在本主機板上混合使用 SDRAM 和 VCM SDRAM 記憶體模組。

位置	168-pin DIMM	記憶體容量
DIMM1 (Rows 0&1)	SDRAM 16, 32, 64, 128, 256, 512MB	x1
DIMM2 (Rows 2&3)	SDRAM 16, 32, 64, 128, 256, 512MB	x1
DIMM3 (Rows 4&5)	SDRAM 16, 32, 64, 128, 256, 512MB	x1
總記憶體容量 (Max 1.5GB)		=

#### 3.5.1 DIMM 記憶體模組的一般注意事項

- 為了讓 SDRAM 的外頻可以穩定工作在 133MHz 以上，請使用符合 PC133/VC133 SDRAM 規格的 DIMM 記憶體模組。
- 華碩主機板支援 SPD (Serial Presence Detect) DIMM 記憶體模組，這種記憶體是兼具高性能與穩定度的最佳選擇。
- 本主機板並不支援 registered 記憶體。
- BIOS 會自動偵測系統中使用之記憶體模組種類，並於開機畫面中顯示。
- 記憶體模組被設計成單面(一邊有晶片者)通常都是 16、32、64、128 或 256MB 的模組，被設計成雙面(二邊有晶片者)則是 32、64、128、256 或 512MB 的模組。



## 3. 硬體安裝

### 3.5.2 系統記憶體辨識

168 腳的 DIMM 記憶體模組安裝是具有方向性的，不過因為 DIMM 模組採不對稱性針腳缺口的設計，所以比較不會發生反方向插入的錯誤情形。一般 SIMM 的 DRAM 記憶體模組兩邊的針腳設計是完全相同的，而 DIMM 的 SDRAM 記憶體模組的兩邊針腳設計是不同的，並且可以提供更多、更密的線路供模組使用。

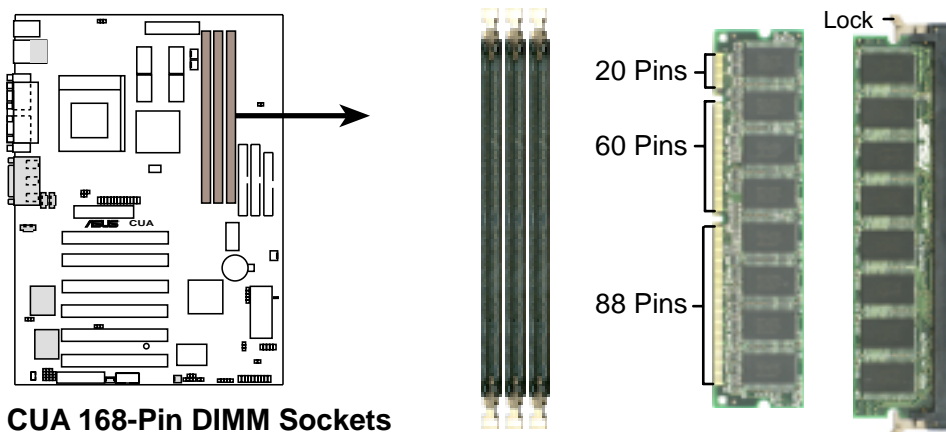

CUA 168-Pin DIMM Sockets

3. 硬體安裝  
系統記憶體

本主機板必須使用 3.3 伏特 Unbuffered SDRAM，底下的插圖將告訴您如何正確地辨識 3.3 伏特與 5 伏特的 Buffered 與 Unbuffered DIMM：

#### 168-Pin DIMM Notch Key Definitions (3.3V)

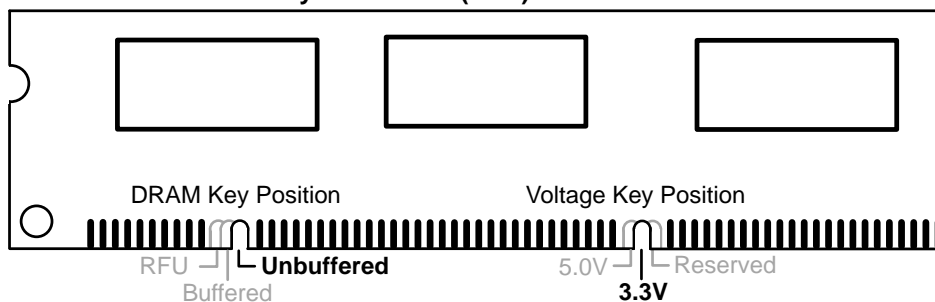

DIMM 記憶體模組尾端凹槽設計的辨識，將關係到記憶體的種類與使用電壓，如果您在購買記憶體之前未經詳細查明，極有可能買到不符合規格的产品。

## 3. 硬體安裝

### 3.6 中央處理器 (CPU)

本主機板提供了一個 ZIF Socket 370 中央處理器省力插座，您可以將 CPU 安裝在這個省力插座上，讓 CPU 能夠在系統中正常運作。插在主機板上的 CPU 必須有散熱風扇幫助 CPU 散熱，否則 CPU 可能會因為過熱而造成損壞。假若您買的 CPU 沒有附風扇，也請您自行購買一個風扇，並在風扇安裝前，把散熱膏塗抹在 CPU 表面上，再把風扇安裝上去。

#### 3. 硬體安裝 \* CPU

**注意！**如果 CPU 僅使用散熱片而未能使用風扇散熱，且加上主機箱內氣流無法流通，可能會使 CPU 或散熱片的熱量無法散失，同樣造成 CPU 的損壞，甚至可能波及主機板，您可以考慮再增加一個系統輔助風扇，以增加主機箱內氣流流通。

要安裝 CPU 之前，首先必須把電腦電源關掉，並且把機殼打開，接著把 CPU 的 ZIF 插座的固定扳手扳起成九十度，再來便把 CPU 依照圖說的正確方向插入 ZIF 插座中，最後重新壓上固定扳手即可。圖中的示範僅供使用者參考，您的 CPU 上可能有安裝散熱風扇，請勿用力將 CPU 插入，以避免折彎針腳。由於 CPU 有防插錯設計，插反則無法插入，請注意其方向性，並請勿用力將 CPU 插入，以避免折彎針腳。判斷方向性的訣竅是觀看 CPU 的針腳，其四個角落中有兩個角落缺各一隻針，此兩個角落之一的 CPU 封裝有一個切口，將這個切口對應到 ZIF 插座固定扳手的連接位置上輕輕放入即可。

**注意！**請務必設定 Socket 370 處理器正確的外頻頻率，倍頻頻率，否則可能無法開機。

**警告！**在安裝有夾箱的風扇時，請小心安裝避免夾箱部份刮傷主機板，可能會造成主機板的損壞。

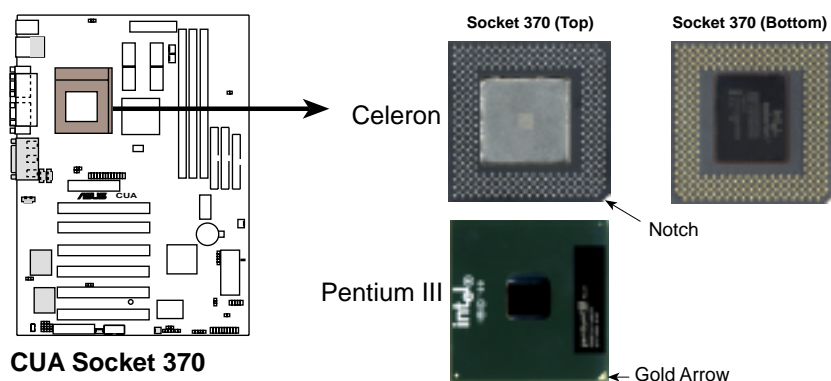

## 3. 硬體安裝

### 3.7 介面卡

**警告！**請勿在介面卡的安裝過程中讓主機板接上電源，否則可能會造成介面卡與主機板的損壞。

#### 3.7.1 介面卡的安裝程序

1. 在安裝介面卡之前請詳細閱讀介面卡相關文件。
2. 先行正確調整介面卡上所有選擇帽。
3. 移除電腦主機的外殼。
4. 鬆開螺絲、移開介面卡安裝擴充槽旁的金屬擋板，並留下擋板已備日後不時之需。
5. 將介面卡小心且緩和地插入擴充槽中。
6. 確定介面卡已被正確地插入擴充槽，並將步驟 4 所鬆開的螺絲鎖回。
7. 重新裝回先前被移開的主機外殼。
8. 重新開啟電源。如果需要的話，請到 BIOS 的設定程式中做介面卡相關的設定。
9. 安裝介面卡所需的驅動程式。

#### 3.7.2 指定介面卡所需之中斷需求

所謂中斷要求 (IRQ, Interrupt request)，是指介面卡或電腦裝置與中央處理器之間的一個溝通管道，當上述裝置準備接收或傳送資料時，就發出一個中斷要求訊號給中央處理器，要求中央處理器配合其運作。所以這些介面卡/裝置的使用必須由系統為其指定 IRQ，而一個 IRQ 值也只能分配給一個裝置使用。在標準的架構設計下，共有 16 個 IRQ 可供所有系統所連接的裝置使用。不過，大部分的 IRQ 都已經被既有的系統裝置 (如系統計時器、鍵盤控制器...) 所使用，大約只剩 6 個 IRQ 可供介面卡等裝置使用。

##### 標準中斷要求指定

IRQ	優先權	指定功能
0	1	系統計時器
1	2	鍵盤控制器
2	N/A	可設定之岔斷控制卡
3*	11	通訊連接埠 (COM2)
4*	12	通訊連接埠 (COM1)
5*	13	
6	14	標準軟式磁碟機控制卡
7*	15	印表機埠 (LPT1)
8	3	系統 CMOS/即時鐘
9*	4	ACPI 省電模式運作
10*	5	預留給 PCI 裝置使用
11*	6	預留給 PCI 裝置使用
12*	7	PS/2 相容滑鼠連接埠
13	8	數值資料處理器
14*	9	第一組 IDE 通道
15*	10	第二組 IDE 通道

\* 這些 IRQ 通常保留給 ISA 或 PCI 介面卡使用。

## 3. 硬體安裝

本主機板之中斷共用需求如下：

	INT-A	INT-B	INT-C	INT-D
第一組 PCI 擴充槽	共用	—	—	—
第二組 PCI 擴充槽	—	共用	—	—
第三組 PCI 擴充槽	—	—	共用	—
第四組 PCI 擴充槽	—	—	—	共用
第五組 PCI 擴充槽	—	—	—	共用
第六組 PCI 擴充槽	—	—	共用	—
Onboard VGA	共用	—	—	—

**重要！**如果您在共用 IRQ 的擴充槽使用 PCI 介面卡，請確認該 PCI 介面卡支援共用 IRQ，或是與其共用 IRQ 的擴充槽所使用的介面卡並不需要指定 IRQ。否則，系統會因為 IRQ 相衝而導致不穩定甚而當機。

### 3.7.3 音效/數據機子卡 (AMR) 擴充槽

利用設計在主機板上的 AMR 擴充槽，您可以選購內建音效編解碼器 (Audio Codec) 的音效子卡，或是內建調變解調變解碼器 (Modem Codec) 的數據子卡，來讓系統擁有音效或數據機功能。有兩種 AMR 子卡可供選擇，使用主要的 (Primary) AMR 子卡必須要關閉本主機板之音效編解碼器功能，使用次要的 (Secondary) AMR 子卡則不必關閉本主機板之音效編解碼器功能。

**注意！**本主機板包裝中並不包含 AMR 子卡。本 AMR 擴充槽與第三組 PCI 擴充槽共用一個 IRQ。

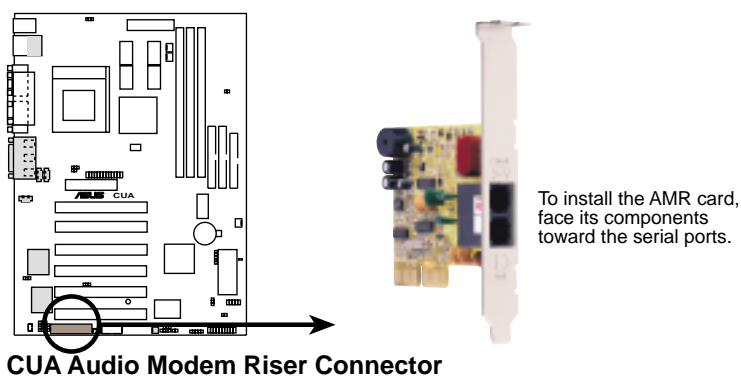

## 3. 硬體安裝

### 3.7.4 TV/LCD 擴充槽

這個擴充槽可以支援特殊設計的華碩 LCD-TV 子卡。這個子卡可以提供系統之數位平面顯示器、華碩或其它廠商所出品的電視或視訊裝置（像是電視諧調器或影像擷取卡）。這個 TV/LCD 擴充槽的設計排除了數位轉成類比、類比轉成數位的訊號損失，所以可以讓輸出的畫面更加明亮出色。

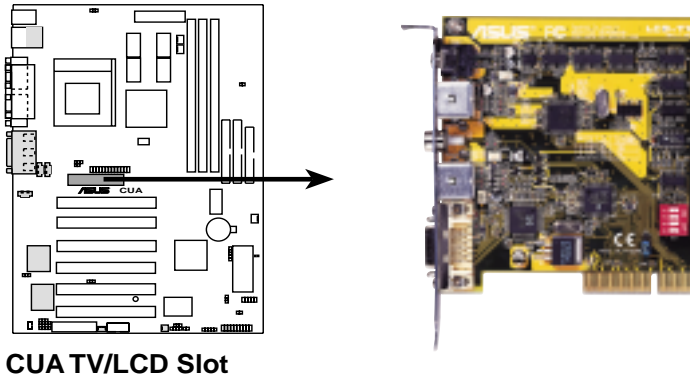

CUA TV/LCD Slot

**注意！**本主機板包裝中並不包含華碩 LCD-TV 子卡。相關產品訊息，請洽詢您的經銷商。



## 3. 硬體安裝

### 3.8 插座插頭與接針

**警告！**有些排針的用途是提供電源輸出，如果任意短路的話，可能會造成主機板的損壞，所以最好仔細地依照使用手冊上的排針配置來調整。

**注意！**只要是長方形排列的插座，都會在主機板上標有“1”的數字，表示該位置為插座的第一隻腳，而排線上的紅線即是針對此腳而標示。此外，IDE 排線的長度都有一定的限制，總排線長最多不可超過 46 公分，第一個 IDE 裝置與第二個 IDE 裝置間隔不超過 15 公分。

#### 1) PS/2 滑鼠插座（綠，6-pin PS2KBMS）

如果您使用 PS/2 滑鼠，系統會自動偵測並且分配 IRQ12 給 PS/2 滑鼠使用。如果系統並無偵測到 PS/2 滑鼠的使用，則 IRQ12 可以給介面卡使用。請參考 BIOS 的程式設定。請參閱 4.4 進階選單中的 PS/2 Mouse Function Control 選項的設定說明。

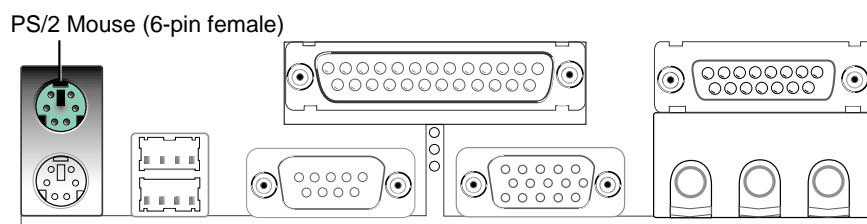

#### 2) PS/2 鍵盤插座（紫，6-pin PS2KBMS）

這是一個標準的 PS/2 六腳母插座 (mini DIN)，它無法提供一般標準 AT (large DIN) 鍵盤使用。您可以利用標準 PS/2 的轉接頭或轉接線，在本主機板上使用 AT 標準鍵盤。

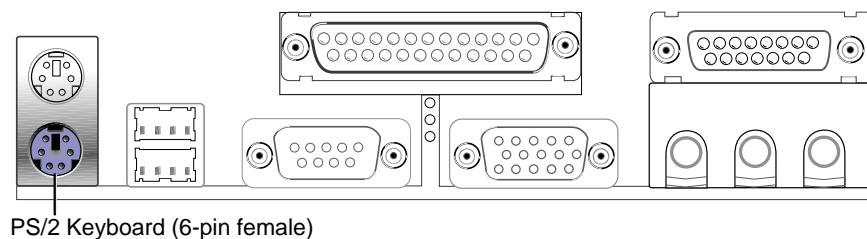

### 3. 硬體安裝

#### 3) 通用序列埠 USB0/USB1 (黑, 二組 4-pin USB)

本系列主機板提供兩組通用序列埠接頭可供使用者連接 USB 裝置。

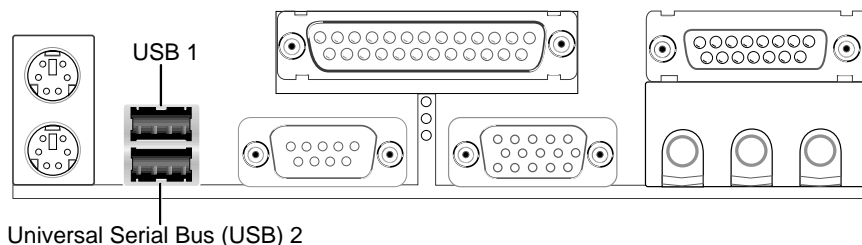

#### 4) 並列埠插座 (酒紅, 25-pin PRINTER)

您可以開啟並列埠 (印表機) 功能並且至 BIOS 設定程式中指定一個 IRQ 給主機板上的並列埠使用。請參考 BIOS 的程式設定。串列埠印表機則必須連接到串列埠。

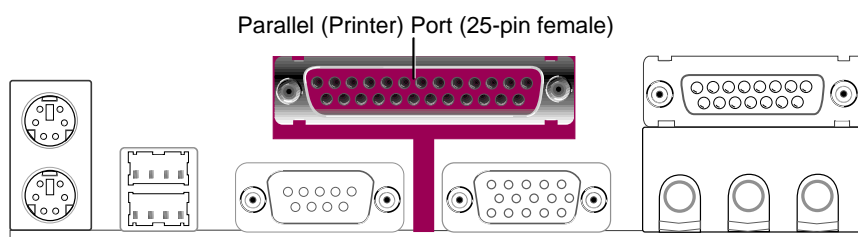

#### 5) 顯示器輸出插座 (藍, 15-pin VGA)

這個插座可以用來連接 VGA 顯示器, 或是相容的其它視訊裝置。

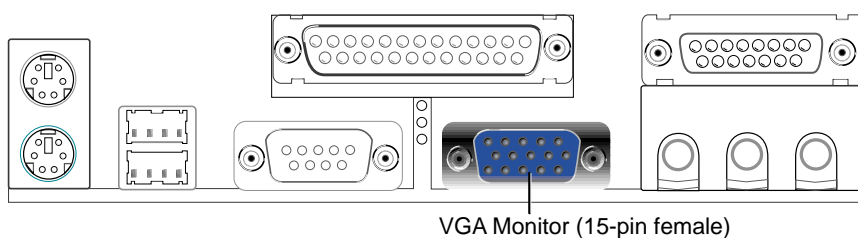



### 3. 硬體安裝

#### 6) 串列埠插座 (藍綠, 9-pin COM1/10-1-pin COM2)

串列埠可以連接滑鼠等輸入裝置、及數據機或數位相機等其他裝置使用，您可以透過 BIOS 設定程式來設定串列埠功能。請參考 BIOS 的程式設定 4.2.2 章節說明。

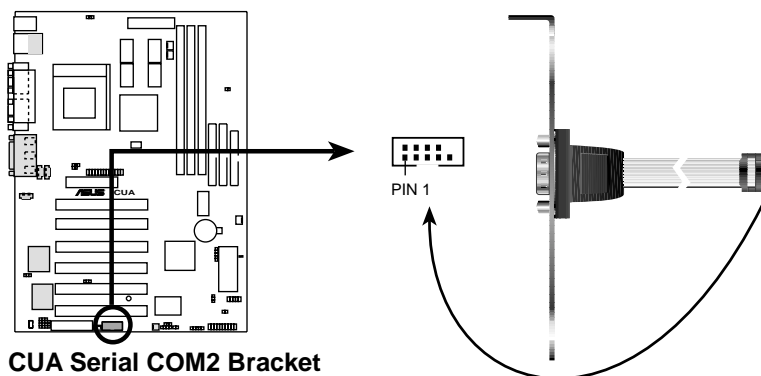
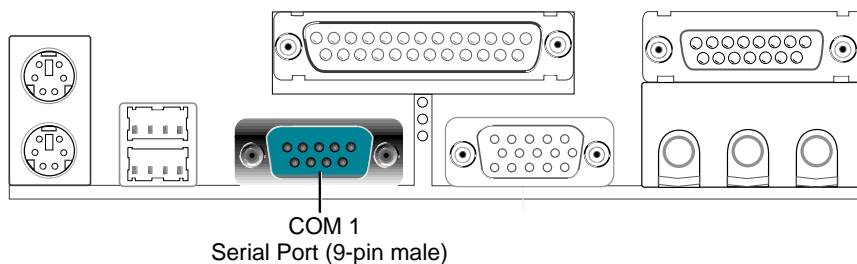

3. 硬體安裝  
接針、插座與接頭

#### 7) 音效輸出插座 (三組 1/8 英寸) (選購)

Line Out 可以藉由耳機或是具備放大器的喇叭的連接來播放聲音，Line In 提供錄放音機、音響、電視等其他音源的聲音輸入，將這些音源所播放的聲音用電腦錄製起來或是經由電腦，然後從 Line Out 輸出播放聲音。Mic 則提供麥克風的聲音輸入功能。

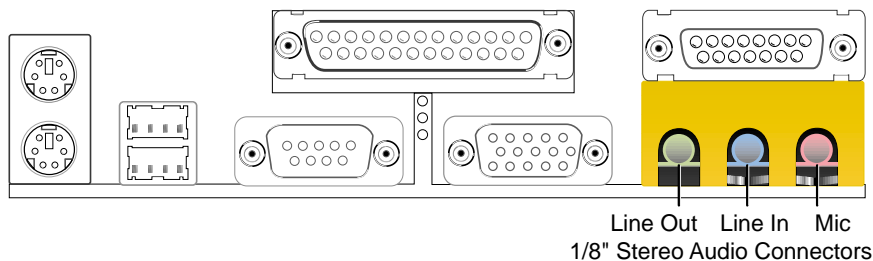

### 3. 硬體安裝

- 8) 搖桿 / MIDI 插座 (金, 15-pin GAME Audio) (選購)  
這個插座是用來連接搖桿、MIDI 鍵盤、外接音源器等周邊裝置使用。

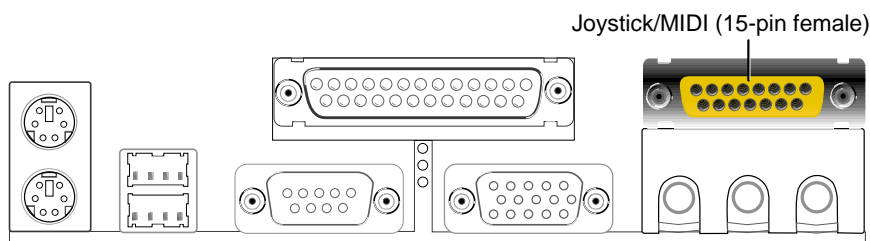

- 9) 第一/第二組 IDE 插座 (2 組 40-pin IDE1/IDE2)

本系列主機板上有兩組 IDE 插槽，每個插槽分別可以連接一組 UltraDMA/66 IDE 或一般 IDE 排線，而每一條排線可以連接兩組 IDE 裝置 (像是硬碟、CD-ROM、ZIP 或 MO 等)。如果一條線同時裝上兩個 IDE 裝置，則必須作好兩個裝置的身分調整，其中一個裝置必須是 Master，另一個裝置則是 Slave。正確的調整方式請參考各裝置的使用說明 (排針中的第 20 隻腳已經折斷，如此可以防止組裝過程時造成反方向連接的情形)。

另外，本系列主機板支援從 SCSI 開機或 IDE (硬碟或 CD-ROM) 開機的功能。此功能在 BIOS 程式 4.6 Boot Menu **啟動選單** 可以找到並調整。

**注意!** 如果您只有兩個 IDE 裝置要安裝，並且不想調整裝置身份的話 (通常是調整裝置上的 Jumper)，可以分別將兩個裝置接在不同的 IDE 埠上，如此就不用調整身份且能正常運作。

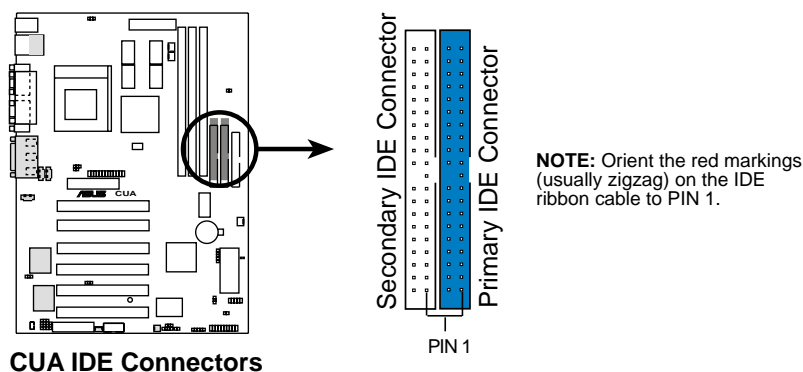

### 3. 硬體安裝

#### 10) 軟式磁碟機插座 (34-pin FLOPPY)

這個接針用來連接軟式磁碟機的排線，而排線的另一端可以連接一部軟式磁碟機。軟式磁碟機插座第 5 腳已被故意折斷，而且排線端的第 5 孔也被故意填塞，如此可以防止在組裝過程中造成方向插反的情形。

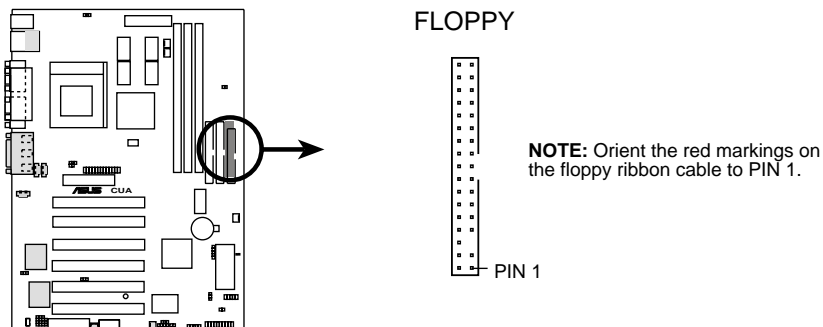

**CUA Floppy Disk Drive Connector**

#### 11) VMI 功能接針 (26-pin VMI)

這組接針可以用來連接華碩或其它廠商所出品的電視或視訊裝置（像是電視諧調器或影像擷取卡）。

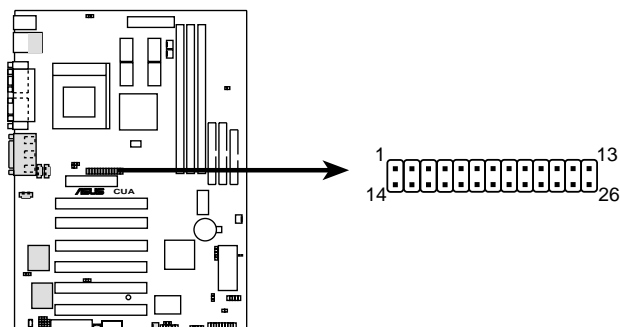

**CUA Feature (VMI) Connector**

### 3. 硬體安裝

#### 12) 紅外線資料傳輸模組接針 (5-pin IR)

本主機板提供選購的標準 IrDA 紅外線傳輸功能，可以讓您的電腦不透過實際線路的連接而能傳輸數據資料，模組的接收器必須露出到機殼外，才可以接收與傳遞信號。要想讓電腦使用 IrDA，在電腦資源上必須佔用一個 COM2 串列埠才可以，並且在接針連接上傳輸模組之後，您必須到 BIOS 中設定 UART2 Use Infrared (參考 4.4.2 章節有關 I/O 裝置設定的說明)

如果您要使用 CIR，您還必須到 BIOS 程式中的 4.5.1 電源啟動控制中開啟 Wake On PS2 KB/Mouse 選項，並且指定 IRQ 和 I/O Port。

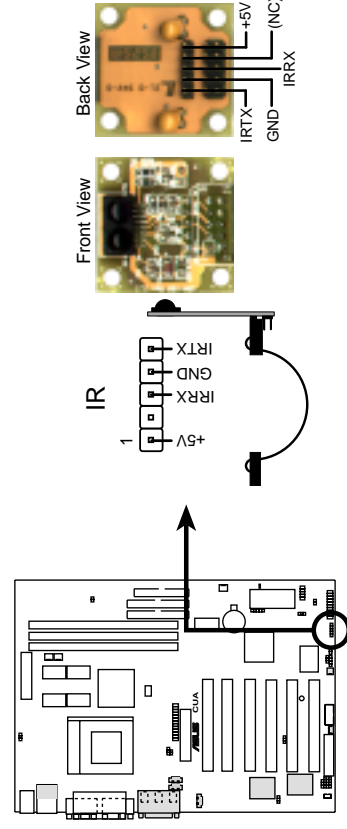

CUA Infrared Module Connector

#### 13) ATX 電源供應插座 (20-pin block ATXPWR)

由於 ATX 規格的電源接頭具有防插錯設計，所以不可能有反接的情況出現 (除非使用暴力)，因此只需要把方向弄對，並輕緩插入即可完成電源線路的安裝。

**注意！**請確認 ATX 規格的電源供應器，在 +5VSB 這個供電線路上，可以提供 10 毫安培的電流輸出，否則電腦一旦進入睡眠狀態，很可能無法重新啟動。欲使用網路喚醒功能，則 +5VSB 至少要能提供 720mA。

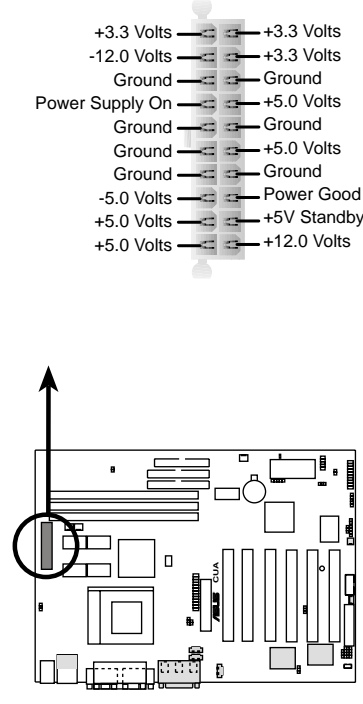

CUA ATX Power Connector

### 3. 硬體安裝

#### 14) IC 電源供應器/CPU/機殼風扇電源插座 (IC\_PWR\_FAN), CPU (CPU\_FAN), Chassis (CHA\_FAN) Fan Connectors (3 pins)

這個風扇電源接針可以連接小於 350 毫安 (4.2 瓦, 12 伏特) 的風扇。請將風扇氣流調整成能將熱量排出的方向。不同的廠商會有不同的設計, 通常紅線多是接電源, 黑線則是接地。連接風扇電源插頭時, 一定要注意到極性問題。

**警告!** 風扇的電源接針千萬不能反接, 也不可以用 Jumper 將之短路。風扇所吹出的氣流一定要吹向 CPU 以及散熱片等主要熱源, 否則系統會因 CPU 或主機板過熱而導致當機。

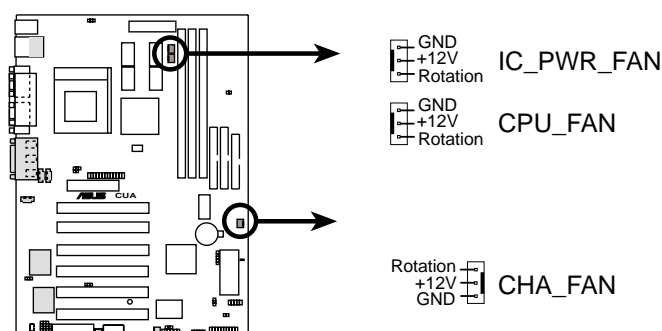

CUA 12-Volt Cooling Fan Power

#### 15) 系統入侵 (外殼開啟) 警示接針 (4-1 pin CHASSIS)

這個接針用來監控主機外殼是否被打開的狀態, 透過這個接針、主機板上系統監控晶片與系統監控程式的搭配, 使用者可以很容易地了解系統外殼是否已被打開, 以杜絕任何可能破壞的情形出現。

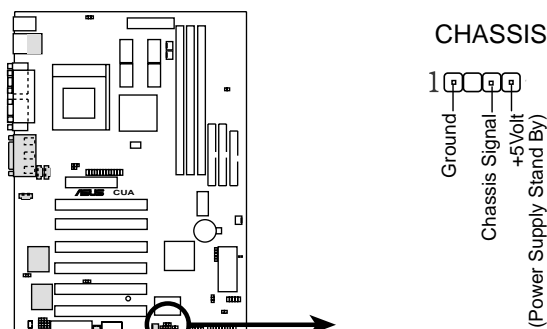

CUA Chassis Open Alarm Lead

### 3. 硬體安裝

#### 16) SMBus 功能接針 (5-1 pin SMB)

這個接針提供系統連接 SMBus (System Management Bus) 裝置，讓這些裝置與系統之間可以相互傳遞控制訊號，讓系統可以對 SMBus 裝置做更多的控制與監控，並讓系統中各裝置能相處和諧、將錯誤降至最低。

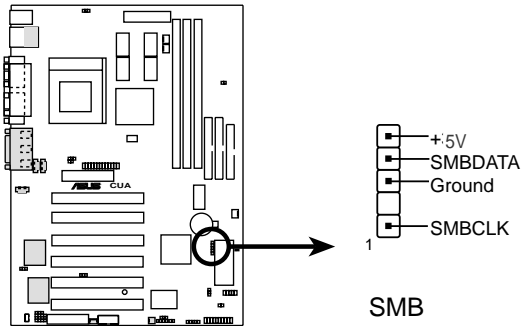

CUA SMBus Connector

#### 17) USB 接針 (10-1 pin USB2)

您可以利用本接針配合選購的 USB 連接模組讓電腦增加額外兩組 USB 裝置插座。

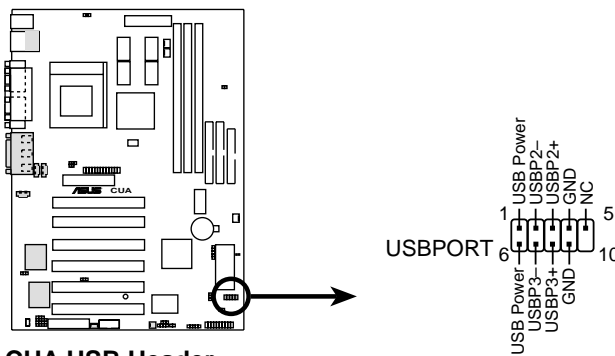

CUA USB Header

### 3. 硬體安裝

#### 18) 網路喚醒功能接針 (3-pin WOL\_CON)

這個接針連接到網路卡上的 Wake On LAN 訊號輸出，當系統處於睡眠狀態而網路上有訊息欲傳入系統時，系統就會因而被喚醒以執行正常工作。這個功能必須與支援 WAKE on LAN 功能的網路卡（如華碩 PCI-L101）和 ATX 電源供應器（720mA/5VSB）配合才能正常運作。

**注意！**本功能必須配合 BIOS 設定 **電源啟動控制** 章節中將 Wake On LAN 設為開啟 (Enabled)，且 ATX 電源供應器必須提供至少 720mA +5VSB 電源才能使用。

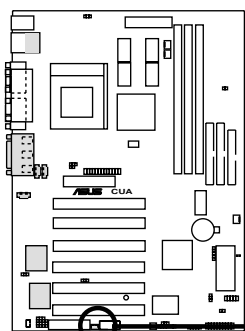

**CUA Wake-On-LAN Connector**

**IMPORTANT:** Requires an ATX power supply with at least 720mA +5 volt standby power

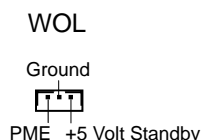

#### 19) 數據機喚醒功能接針 (2-pin WOR)

這個功能接針是用來連接內接式數據卡的數據機喚醒功能訊號輸出，當數據卡接受到經由電話線傳入之外部訊息時，會發出一訊號讓系統自動開機。

**注意！**想要享有這個便利的功能，您必須在 BIOS 程式中的 **Power Up Control** 中的 **PWR UP On Modem Act** 設定成開啟，以及您必須具備最少 720mA/+5VSB 的 ATX 電源供應器。

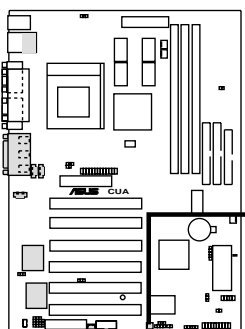

**A7V Wake-On-Ring Connector**

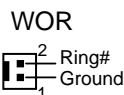

### 3. 硬體安裝

#### 20) 內建音效功能接針 (4-pin CD\_IN, AUX, VIDEO, MODEM)

這些接針可以接受從多種聲音源 (像是 CD-ROM、電視協調器或是 MPEG 卡等) 所送出的立體聲音，

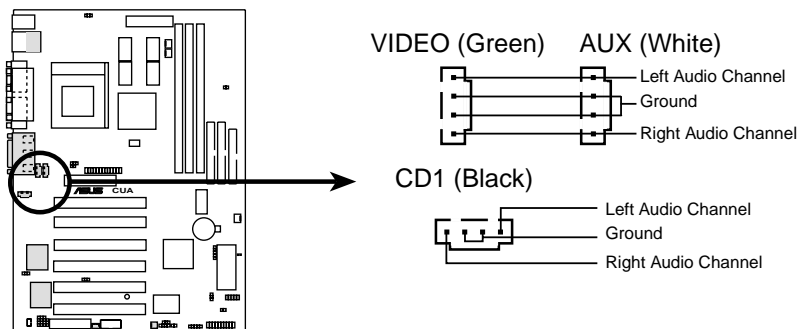

**CUA Internal Audio Connectors**

#### 21) IDE 裝置指示燈接針 (2-pin IDELED)

通常在機殼面板上有一個 IDE 裝置運作指示燈，當 IDE 裝置如硬碟從事讀寫動作的時候 (無論是哪一個 IDE 裝置)，指示燈便會閃爍，表示 IDE 裝置正在運作中。

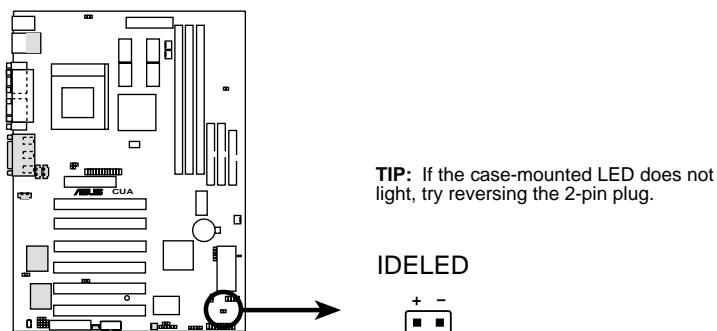

**CUA IDE Activity LED**



### 3. 硬體安裝

#### 22) 系統電源指示燈號接針 (3-1 pin PWLED)

這個接針是連接到系統的電源指示燈上，當電腦正常運作時，指示燈是持續點亮的；當電腦進入睡眠模式時，這個指示燈就會交互閃爍。

#### 23) 鍵盤鎖開關接針 (2-pin KEYLOCK)

這個接針可以用來連接在機殼面板上的鍵盤鎖定裝置。

#### 24) 系統喇叭接針 (4-pin SPEAKER)

喇叭接針，用來接面板上的喇叭。假如您的主機板有內建蜂鳴器，您可以不必連接這個喇叭接針，否則您將會聽到來自兩個音訊輸出的系統警示聲。此外，有些音效卡可以連接到系統喇叭，如此一來，您可以透過多媒體軟體來編輯系統警示聲音。

#### 25) 系統信息指示燈號接針 (2-pin MSG.LED)

當有傳真或數據機的資料傳入電腦的時候，這個指示燈便會閃爍，以通知使用者目前有資料傳入的情形。本功能需要作業系統或應用軟體的支援才能正常動作。

#### 26) SMI 省電按鈕接針 (2-pin SMI)

這個接針可以與面板上的按鈕連接，一但按下按鈕，就可以強迫電腦進入省電狀態，然後移動滑鼠或敲一下鍵盤按鍵，又可以恢復成正常使用情形。假若您的面板上沒有正好可對應連接此接針的按鈕，可以試著就近挪用 Turbo 模式切換鈕來用。此外還必須到 BIOS 設定中的 POWER MANAGEMENT SETUP 選項裡調整開啟 Suspend Switch 的功能，且須具備 ACPI 功能之作業系統配合，才能夠確實地使用此功能。

#### 27) ATX 電源開關/軟開機功能接針 (2-pin PWR.SW)

這是一個接往面板觸碰開關的接針，這個觸碰開關可以控制電腦的運作模式，當電腦正常運作的時候按下觸碰鈕（按下時間不超過四秒鐘），則電腦會進入睡眠狀態，而再按一次按鈕（同樣不超過四秒鐘），則會使電腦重新甦醒並恢復運作。一但按鈕時間持續超過四秒鐘，則會進入待機模式。在新一代作業系統 Windows 98 中，如果您按下電源開關即可進入睡眠模式（CPU 將會停止 clock 運作）。

#### 28) 重置按鈕接針 (2-pin RESET)

這是用來連接面板上重置鈕的接針，如此各位可以直接按面板上的 RESET 鈕來使電腦重新開機，這樣也可以延長電源供應器的使用壽限。

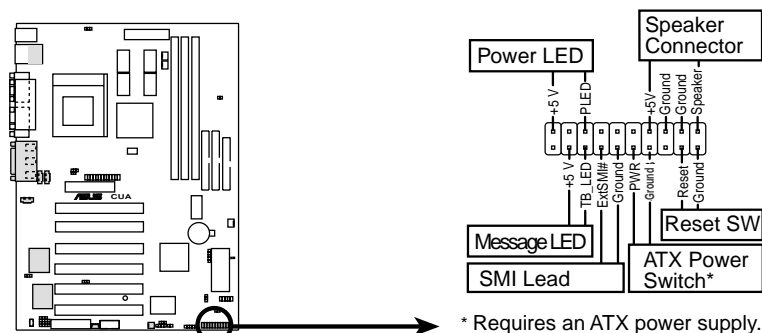

CUA System Panel Connectors



## 3. 硬體安裝

### 3.9 開機程序

1. 確認所有排線與接腳都接妥，然後蓋上機殼的外蓋。
2. 確定所有的開關都已關閉
3. 將電源線接上機殼背面的電源輸入插座。
4. 情況許可的話，最好將電源線路上加接突波吸收/保護器。
5. 您可以先開啟以下周邊的電源：
  - a. 顯示器
  - b. 外接式 SCSI 介面週邊裝置（從串連的最後端開始）
  - c. 系統電源供應器  
（因為 ATX 的電源供應器不會因為送電而馬上動作，而是等待面板上的按鈕動作後才會工作）
6. 送電之後，機殼面板上應該會有電源指示燈亮起才對。如果是使用 ATX 電源供應器的話，必須等到面板按鈕被觸碰後才會啟動電源，電源指示燈此時才會亮起。如果您的電腦符合綠色省電標準，已隨時準備可以進入省電模式的話，顯示器指示燈也會亮起。如果開機過程一切順利的話，不久就可以在顯示器上看到畫面了，如果送電之後超過 30 秒而畫面未有動靜的話，表示電腦的設定尚有問題存在，請再進一步地的檢查各項動作，如果還是不行，就需要向廠商求助了！

#### Award BIOS 嗶聲所代表的意義

嗶聲	意義
在顯示Award商標後發出一短聲嗶	POST 過程沒有錯誤發生
一直循環地發出長嗶聲	記憶體沒有安裝或偵測不到硬體
三短聲一長聲	找不到顯示卡或顯示記憶體壞了
當系統正常運作時高頻率嗶聲	CPU 過熱 系統運作在低頻率

### 3. 硬體安裝

---

7. 在電源開啟之後可按下 <Del> 鍵以進入 BIOS 的設定模式，詳細設定方法請看本使用手冊的第四部份。
- \* **關閉您的電源：**在您關閉電源之前，必需先依照正常程序離開作業系統，然後才能斷電關機。如果您用的是 Windows95/98 的作業系統，並且是用 ATX 規格的電源供應器的話，就可以在離開作業系統之後，讓電腦自行關閉電源，無需由使用者自己關閉開關。

**注意！**如果是使用 ATX 自動關閉電源的方式，您就看不到“您現在可以放心關機”的回應字樣了！

## 4. BIOS 設定

### 4.1 BIOS 的升級與管理

#### 4.1.1 當您第一次使用您的電腦

當您第一次使用您的新電腦，建議您先利用快閃記憶體更新公用程式 (AFLASH.EXE) 將 BIOS 的內容備份到一片開機片中，如果 BIOS 的資料有流失的狀況，您便可以將開機片中的 BIOS 內容再拷貝回 BIOS 晶片中。AFLASH.EXE 是一個快閃記憶體更新公用程式，它可以用來更新主機板上的 BIOS 內容。在開機時，從螢幕左上角所顯示的最後四個數字可以知道 BIOS 目前的版本，數字愈大表示版本愈新。本程式僅在 DOS 模式下執行。

**注意！**以下畫面僅供參考，有可能跟您的顯示畫面不同。

AFLASH 只能工作在 DOS 模式下執行，並且不能在 Windows 裡的 MS-DOS 模式裡執行，所以要備份 BIOS 內容，您必須製作一片開機片，並且將 AFLASH 拷貝到該開機片中執行。

1. 將一片乾淨的磁片放入磁碟機中，在 DOS 命令列下鍵入 `FORMAT A:/S` 建立一張可已開機的開機片。但是請注意，請不要拷貝 `AUTOEXEC.BAT` 和 `CONFIG.SYS` 至開機片中。
2. 接著請在 DOS 提示符號下鍵入 `COPY D:\AFLASH\AFLASH.EXE A:\` (這裡假設您的光碟機的磁碟機代號為 D)，將 AFLASH.EXE 拷貝至您的開機片中。
3. 用這片開機片重新開機。請注意，您在 BIOS 中必須先把開機順序設定成軟式磁碟機最先開機。
4. 在 DOS 提示符號下鍵入 `A:\AFLASH <Enter>` 執行 AFLASH。



**注意！**如果 Flash Memory 是 unknown 表示這個快閃晶片不能被寫入升級，或是不支持 ACPI BIOS；因此無法用快閃記憶體更新公用程式來更新 BIOS。

## 4. BIOS 設定

5. 在主選單中選擇 1. Save Current BIOS to File 並按下 <Enter> 鍵，接著一個名為 Save Current BIOS To File 的畫面會跟著出現。



6. 當詢問檔案名稱的問句出現時，請輸入檔名和路徑（例如 A:\XXX-XX.XXX），然後按下 <Enter>。

### 4.1.2 BIOS 的升級

**警告！**不正確的 BIOS 升級動作有可能會讓電腦再也無法開機，所以請確定您的主機板有問題，而且新的 BIOS 內容可以解決這些問題再行 BIOS 的更新。

1. 從網路上(華碩的 WWW、FTP 或 BBS)下載新版的華碩 BIOS，並將它儲存在上述開機片中。您可以在本使用手冊的第 3 頁得到更多軟體下載的相關位址資訊。
2. 用上述的開機片開機。
3. 在 A:\ 的提示符號下執行 AFLASH.EXE。
4. 在 MAIN MENU 中選擇第 2 項 Update BIOS Including Boot Block and ESCD。
5. 當 Update BIOS Including Boot Block and ESCD 畫面出現時，請鍵入要更新 BIOS 內容的檔名和路徑（例如 A:\XXX-XX.XXX），然後按下 <Enter>。



## 4. BIOS 設定

6. 接下來的畫面請您確認是否要更新，請按下 Y 開始更新動作。

```
Update BIOS Including Boot Block and ESCD
Flash Memory: Winbond_W825C09 or ST25E02B or Intel_825C09
BIOS Version
CURRENT : 85E5 300-0X ACPI BIOS Revision 100X
Flash _model: 85E5 300-0X ACPI BIOS Revision 100X
BIOS Model
CURRENT : 100-0X
Flash _model: 100-0X
Date of BIOS Build
CURRENT : 05/25/99
10000_0001 05/25/99
Check sum of 0001.018 is P286.
Are you sure (Y/N) ? Y
Press ESC To Return to Main Menu
```

7. AFLASH 程式開始更新 BIOS 資訊到您的快閃記憶體 BIOS 晶片中，當程式結束時，會出現 Flashed Successfully 訊息。

```
Update BIOS Including Boot Block and ESCD
Flash Memory: Winbond_W825C09 or ST25E02B or Intel_825C09
BIOS Version
CURRENT : 85E5 300-0X ACPI BIOS Revision 100X
Flash _model: 85E5 300-0X ACPI BIOS Revision 100X
BIOS Model
CURRENT : 100-0X
Flash _model: 100-0X
Date of BIOS Build
CURRENT : 05/25/99
10000_0001 05/25/99
Check sum of 0001.018 is P286.
Are you sure (Y/N) ? Y
Block Erasing --- Done
Programming --- 00FFF
Flashed Successfully
Press ESC To Continue
```

8. 請依據以下畫面指示完成 BIOS 程式更新。

```
85E5 ACPI BIOS
FLASH MEMORY METER 01.28
Copyright (C) 1999-09, SUSTEK COMPUTER INC.
Flash Memory: Winbond_W825C09 or ST25E02B or Intel_825C09
Current BIOS Version: 85E5 300-0X ACPI BIOS Revision 100X
BIOS Model : 100-0X
BIOS Build Date : 05/25/99
Choose one of the followings:
1. Save Current BIOS To File
2. Update BIOS Including Boot Block and ESCD
Enter choice: [2]
You have flashed the EPROM. It is recommended that you turn off
the power, enter SETUP and Load Setup Defaults to have CMOS
updated with new BIOS when exits.
Press ESC To Exit
```

**警告！**如果在更新 BIOS 的過程中遇到困難，不要關掉電源或是重新開機，只要再重複更新的程序即可。如果問題仍然存在，將備份在磁片上的原版 BIOS 重新寫回去。如果快閃記憶體更新公用程式不能成功完整地更新程序，則您的系統可能會無法開機。如果無法開機，請洽各地的華碩經銷商。

4. BIOS 設定  
更新公用程式

## 筆記

---

請記錄下您的心得

---

---

---

---

---

---

---

---

---

---

---

---

---

---

---

---

---

---

---

---

---

---

---

---

歇息一下·迎接新的挑戰





## 4. BIOS 設定

### 4.2 BIOS 設定

BIOS (Basic Input and Output System; 基本輸入輸出系統) 是每一部電腦用來記憶周邊硬體相關設定，讓電腦正確管理系統運作的程式，並且提供一個選單式的使用介面供使用者自行修改設定。經由 BIOS 程式的設定，您可以改變系統設定值、調整電腦內部各項元件參數、變更系統效能以及設定電源管理模式。如果您的電腦已是組裝好的系統，那麼 BIOS 應該已經設定好了。如果是這樣，在後面我們會說明如何利用 BIOS 設定程式來做更進一步的設定，特別是硬碟型態的設定。

如果您是自行組裝主機板，那麼，在重新設定系統，或是當您看到了 RUN SETUP 的訊息時，您必須輸入新的 BIOS 設定值。有時候您可能需要重新設定電腦開機密碼，或是更改電源管理模式的設定等，您都需要使用到 BIOS 的設定。

本主機板使用可程式化的 EEPROM (Electrical Erasable Programmable Read-Only Memory) 記憶體晶片，BIOS 程式就儲存在這個 EEPROM 晶片中。利用快閃記憶體更新公用程式，再依本節所述的步驟進行，可以下載並升級成新版的 BIOS。由於儲存 BIOS 的唯讀記憶體在平時只能讀取不能寫入，因此您在 BIOS 中的相關設定，譬如時間、日期等等，事實上是儲存在隨機存取記憶體 (CMOS RAM) 中，透過電池將其資料保存起來，因此，即使電腦的電源關閉，其資料仍不會流失 (隨機存取記憶體可以寫入資料，但若無電源供應，資料即消失)。當您打開電源時，系統會叫出儲存在隨機存取記憶體中 BIOS 的設定，進行開機測試。

在開機之後，系統仍在自我測試 (POST, Power-On Self Test) 時，按下 <DELETE> 鍵，就可以啟動設定程式。如果您超過時間才按 <DELETE> 鍵，那麼自我測試會繼續執行，並阻止設定程式的啟動。在這種情況下，如果您仍然需要執行設定程式，請按機殼上的 <RESET> 鍵或 <ALT>-<CTRL>-<DEL> 重新開機。

華碩 BIOS 設定程式以簡單容易使用為訴求，選單方式的設計讓您可以輕鬆的瀏覽選項，進入次選單點選您要的設定，假如您不小心做錯誤的設定，而不知道如何補救時，本設定程式提供一個快速鍵直接回復到上一個設定，這些將在以下的章節中有更進一步的說明。

**注意!** BIOS 的設定直接影響到電腦的性能，設定錯誤的數值將造成電腦的損壞，甚至不能開機，請使用 BIOS 內定值來恢復系統正常運作。

## 4. BIOS 設定

### 4.2.1 BIOS 選單介紹

BIOS 設定程式最上方各選單功能說明如下：

MAIN	系統基本設定，例如系統時間、日期與磁碟機種類等等。
ADVANCED	進階功能設定，例如設定開機密碼、進入 BIOS 設定密碼等。
POWER	電源管理模式設定。
BOOT	開機磁碟設定。
EXIT	離開 BIOS 設定程式。

使用左右方向鍵移動選項，可切換至另一個選單畫面。

### 4.2.2 操作功能鍵說明

在 BIOS 設定畫面下方有兩排功能設定鍵，用以瀏覽選單選擇設定值，其功用如下表所示：

功能鍵及替代鍵	功能說明
<F1> or <Alt + H>	顯示一般求助視窗
<Esc> or <Alt + X>	跳離目前選單到上一層選單，在主選單中直接跳到 Exit 選項
← or → (keypad arrow)	向左或向右移動高亮度選項
↑ or ↓ (keypad arrows)	向上或向下移動高亮度選項
- (minus key)	將選項設定移後
+ (plus key) or spacebar	將選項設定移前
<Enter>	進入高亮度選項的次選單
<Home> or <PgUp>	將高亮度選項移到本頁最上一個選項
<End> or <PgDn>	將高亮度選項移到本頁最下一個選項
<F5>	將目前選項參數設定為內定值
<F10>	存檔並離開 BIOS 設定程式

## 4. BIOS 設定

### 一般求助畫面

除了選項旁邊的功能說明之外，按下 <F1> 鍵（或是 <Alt> + <H>）亦可叫出一般求助畫面，該內容簡介選單下方熱鍵的功能。

### 捲軸

當求助畫面右邊出現捲軸時，代表有更多的內容無法一次同時顯示在螢幕上，您可以用上下方向鍵移動捲軸或是使用 <PgUp> 及 <PgDn> 鍵以看到更多的資訊，按下 <Home> 鍵可以到達畫面最上方，按下 <End> 鍵可以到達畫面最下方，欲離開求助畫面請按下 <Enter> 或是 <Esc> 鍵。

### 次選單

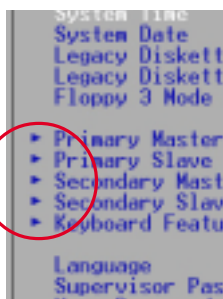

選項左邊若有一個三角型符號代表它有次選單，次選單包含該選項的進一步參數設定，將高亮度選項移到該處按下 <Enter> 鍵即可進入次選單，要離開次選單回到上一個選單按 <ESC>，次選單的操作方式與主選單相同。

在選單的右側有關於高亮度選項所到處的選項功能說明，請試著操作各功能鍵更改設定以熟悉整個 BIOS 設定程式，若不小心更改了某項設定也沒關係，您可以在離開 BIOS 設定程式時選擇不存檔離開，剛剛做的所有設定都不會儲存在 BIOS 裡，下次開機仍會使用先前的設定，或是您也可以叫出 BIOS 內定值 <F5>，即可恢復到剛買電腦時的設定。

### 存檔並離開 BIOS 設定程式

請參考 4.7 **離開選單** 章節有關如何存檔並離開 BIOS 設定程式詳細說明。

**注意：**由於本公司不斷研發更新 BIOS 設定程式，以下的畫面僅供您參考，有可能跟您目前所使用的 BIOS 設定程式不盡然完全相同。

**注意：**以下設定敘述當中，中括號 [ ] 內的設定為 BIOS 內定值。

## 4. BIOS 設定

### 4.3 Main Menu，主選單

進入 BIOS 設定程式的第一個主畫面內容如下圖：

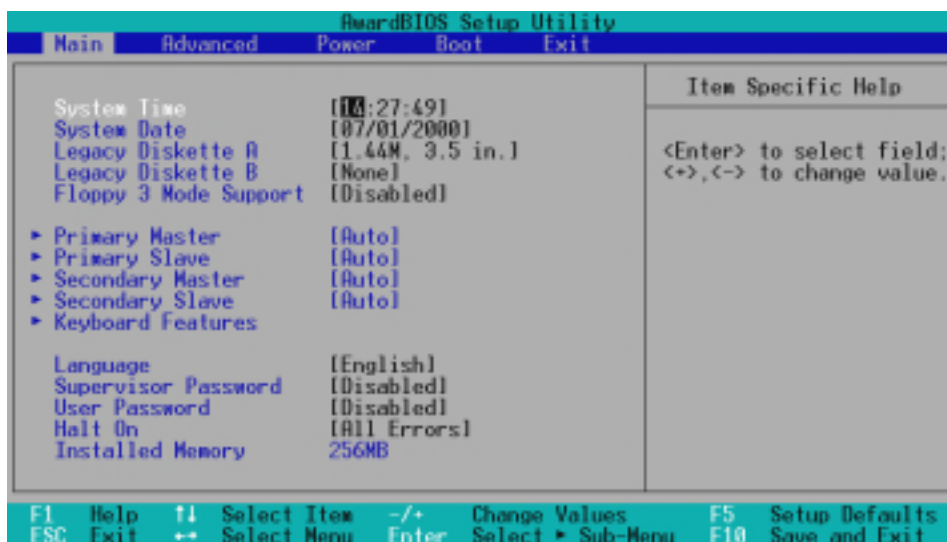

System Time [XX:XX:XX]

設定您的系統時間（通常是目前的時間），順序是時、分、秒，格式為時（00 到 23）、分（00 到 59）、秒（00 到 59）。使用 <Tab> 或 <Tab> + <Shift> 鍵切換時、分、秒的設定，直接輸入數字。

System Date [XX/XX/XXXX]

設定您的系統日期（通常是目前的日期），順序是月、日、年，格式為月（1 到 12）、日（1 到 31）、年（00 到 99）。使用 <Tab> 或 <Tab> + <Shift> 鍵切換月、日、年的設定，直接輸入數字。

Legacy Diskette A [1.44M, 3.5 in.]

本項目儲存了軟式磁碟機的相關資訊，設定值有：[360K, 5.25 in.] [1.2M, 5.25 in.] [720K, 3.5 in.] [1.44M, 3.5 in.] [2.88M, 3.5 in.] [None]。

Floppy 3 Mode Support [Disabled]

這是日本標準的磁碟機，可以支援讀寫 1.2MB、3.5 英吋軟碟機。設定值有：[Enabled] [Disable]。

## 4. BIOS 設定

### 4.3.1 Primary & Secondary Master/Slave，次選單

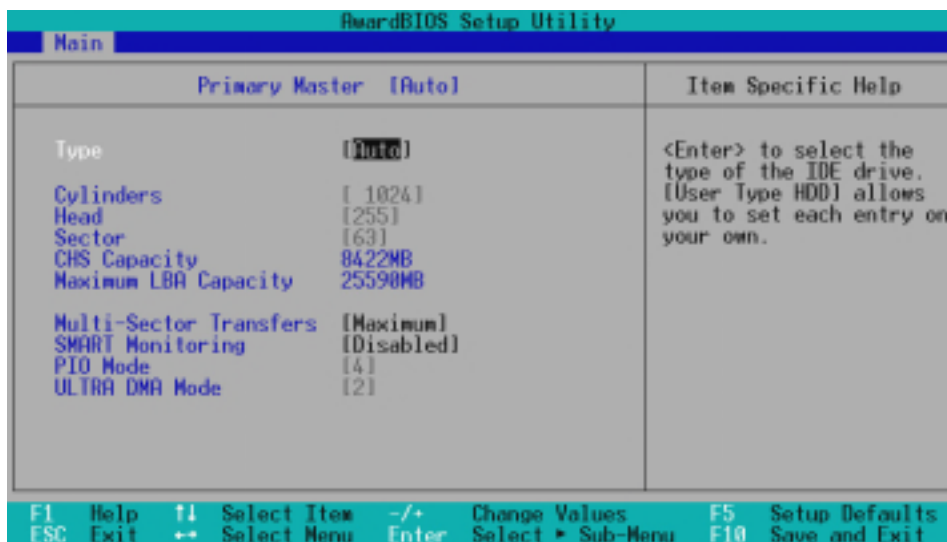

**警告！**在設定IDE 硬碟機參數前，請先確認您已擁有該硬碟機的詳細參數設定值，錯誤的設定值將會導致系統認不得該硬碟機，導致無法利用硬碟開機。您可以選擇 [Auto] 項目，系統會自動偵測該硬碟機參數。

#### Type [Auto]

選擇 [Auto] 項目，系統會自動偵測內建的 IDE 硬碟機參數，若偵測成功，則將其參數值顯示在次選單裡；若偵測不成功，則可能是硬碟太新或是太舊，您可以更新系統 BIOS 或是手動輸入 IDE 硬碟機參數。除了 [Auto] 項目之其他選擇如下：

.....

[None] – 移開或未安裝 IDE 裝置

**注意！**IDE 硬碟機參數一但被寫入 BIOS 程式之後，新的 IDE 硬碟機必須建立檔案分割表（使用 FDISK 程式），然後格式化之後才能寫入或是讀取檔案，而作為開機硬碟機則必須設定為 *active* 才能執行開機動作。

## 4. BIOS 設定

**注意！**假如您的硬碟機是在舊的作業系統上格式化的，偵測出來的參數可能會是錯誤的，因此您必須手動輸入各項參數，如果您沒有該硬碟的參數資料，您可能必須再做一次低階格式化動作。假如參數跟硬碟格式化的資料不同，這顆硬碟將沒辦法閱讀，假如自動偵測功能所偵測出來的參數值跟您的硬碟不合，您必須手動設定參數，請選擇 [User Type HDD] 項目做設定。

[User Type HDD]

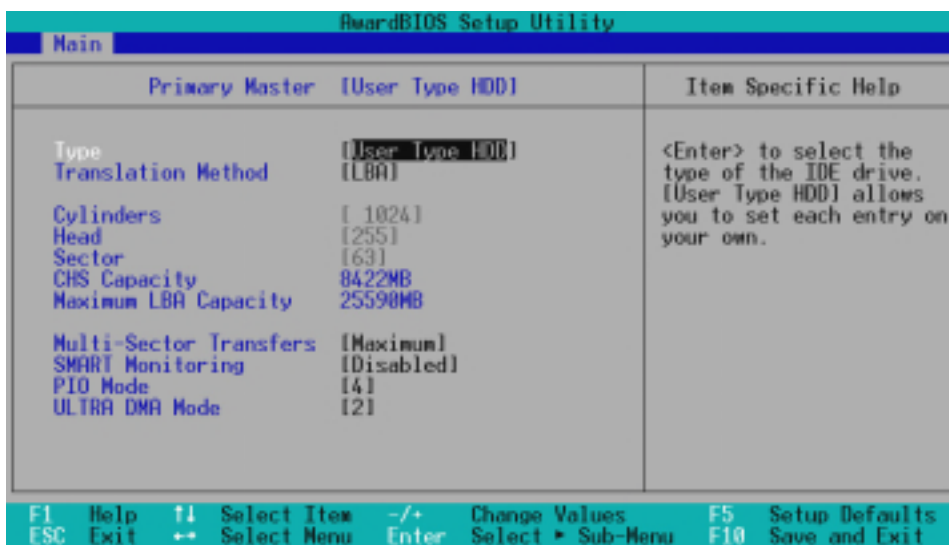

### Translation Method [LBA]

這個部份是設定磁碟機的實際組態，LBA (Logical Block Access) 定址模式是使用 28 位元定址方式，不需要設定 cylinders、heads、sectors 等參數。必須注意的是 LBA 定址模式會降低硬碟的存取速度，但是，當硬碟機容量超過 504MB 時，則須使用 LBA 定址模式。設定值有：[LBA] [LARGE] [Normal] [Match Partition Table] [Manual]

### Cylinders

Cylinder 是指硬碟機的磁柱數，請參考您的硬碟機廠商提供的參數表輸入正確的數值。若要手動輸入參數，請選擇 [User Type HDD] 項目，而 Translation Method 必須設定為手動 [Manual]。

## 4. BIOS 設定

---

### Head

Head 是指硬碟機的讀寫磁頭數，請參考您的硬碟機廠商提供的參數表輸入正確的數值。若要手動輸入參數，請選擇 [User Type HDD] 項目，而 **Translation Method** 必須設定為手動 [Manual]。

### Sector

Sector 是指硬碟機每一磁軌的磁扇數目，請參考您的硬碟機廠商提供的參數表輸入正確的數值。若要手動輸入參數，請選擇 [User Type HDD] 項目，而 **Translation Method** 必須設定為手動 [Manual]。

### CHS Capacity

這個部份顯示 BIOS 經由輸入的硬碟機參數值計算出來的 CHS 最大容量。

### Maximum LBA Capacity

這個部份顯示 BIOS 經由輸入的硬碟機參數值計算出來的 LBA 最大容量。

### Multi-Sector Transfers [Maximum]

這一個項目是以硬碟機支援的最大值，自動設定每一個區塊的磁扇數目，您也可以手動更改此設定值。必須注意的是，當這個項目自動設定完成，這個值未必是該硬碟機最快的設定，請參考硬碟機廠商提供的資料做最佳設定。若要手動輸入參數，請選擇 [User Type HDD] 項目，設定值有：[Disabled] [2 Sectors] [4 Sectors] [8 Sectors] [16 Sectors] [32 Sectors] [Maximum]。

### SMART Monitoring [Disabled]

開啟或是關閉 S.M.A.R.T. (Self-Monitoring, Analysis and Reporting Technology) 自我監控、分析與回報功能，這個技術是用來監控硬碟內部各項數值，譬如溫度、轉速、或是剩餘空間等等。這個功能預設值為關閉，因為這個功能會降低系統的性能。設定值有：[Disabled] [Enabled]。

### PIO Mode [4]

設定 PIO (Programmed Input/Output) 模式功能時，它可以加速系統與 IDE 控制器之間的傳輸速度，Mode 0 到 Mode 4 性能遞增。設定值有：[0] [1] [2] [3] [4]。

### Ultra DMA Mode [Disabled]

Ultra DMA 能夠提高 IDE 相容裝置的傳輸速度以及資料的完整性，如果設定為 [Disabled] 將會關閉 Ultra DMA 功能。欲改變參數，在 [Type] 項目請選擇 [User]，UltraDMA Mode 的選項有：[0] [1] [2] [3] [4] [Disabled]。

## 4. BIOS 設定

其他組態設定：

[CD-ROM] - 設定 IDE 光碟機

[LS-120] - 設定 LS-120 相容軟碟機

[ZIP-100] - 設定 ZIP-100 相容磁碟機

[MO] - 設定 IDE 磁光碟機

[Other ATAPI Device] - 設定其他未列出的 IDE 裝置

使用功能鍵在次選單內設定完成後，按下 <Esc> 鍵就可以跳出次選單回到主畫面 Main 選單。您可以看到剛剛設定的硬碟機容量已經顯示在 Main 選單上。

### 4.3.2 鍵盤功能設定

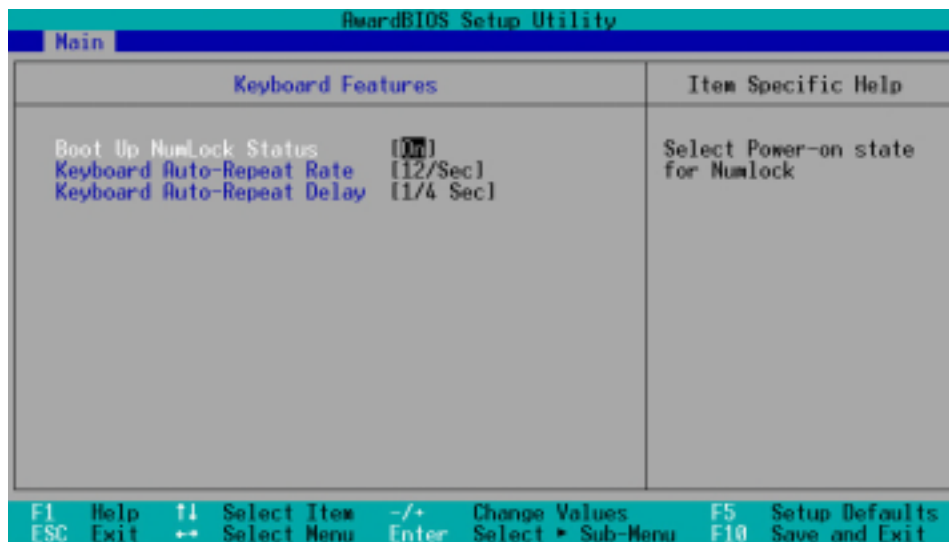

Boot Up NumLock Status [On]

本選項是用來設定系統開機時之鍵盤 Number Lock 狀態，設定值有：[Off] [On]。

Keyboard Auto-Repeat Rate [12/Sec]

本選項是用來控制系統重複鍵盤的速度，設定值有：[6/Sec] [8/Sec] [10/Sec] [12/Sec] [15/Sec] [20/Sec] [24/Sec] [30/Sec]

Keyboard Auto-Repeat Delay [1/4 Sec]

本選項是用來控制顯示兩個字母之間的延遲時間，設定值有：[1/4 Sec] [1/2 Sec] [3/4 Sec] [1 Sec]

-----  
Language [English]

這個功能可以更改 BIOS 設定畫面所顯示的語文，目前僅提供英文版。



## 4. BIOS 設定

### Supervisor Password [Disabled] / User Password [Disabled]

這個部份可以設定系統管理者密碼及使用者密碼，將高亮度選項移到此處按下 <Enter> 即可設定密碼。

輸入密碼之後，按下 <Enter>。您可以輸入8個英數字，但符號及其他鍵不予辨別。欲清除密碼設定，只要刪除輸入之文字並按下 <Enter> 鍵即可清除。再輸入一次密碼確認密碼輸入正確與否，然後按下 <Enter>，此時密碼功能即為開啟，這個密碼允許使用者進入 BIOS 程式進行所有設定。

欲取消密碼，將高亮度選項移到此處按下 <Enter>，不輸入任何密碼再按下 <Enter>，即可取消密碼功能設定。

### 密碼設定注意事項

BIOS 設定程式允許您在 Main 選單指定密碼，這個密碼控制進入 BIOS 以及系統啟動時的身分確認，此密碼不分大小寫。

BIOS 設定程式允許您指定兩個不同的密碼一個系統管理者密碼 (Supervisor password) 及使用者密碼 (User password)。假如密碼功能設定為關閉，則任何人都可以進入您的電腦以及進行 BIOS 程式各項設定。假如密碼功能設定為開啟，則使用系統管理者 (Supervisor) 密碼可以進入您的電腦以及進行 BIOS 程式各項設定。

### 忘記密碼怎麼辦？

假如您忘記當初所設定的密碼時，您可以透過清除 CMOS 的即時時鐘 (RTC) 記憶體達到清除密碼的目的。這個記憶體內的資料是由主機板上內建的電池電源所維持。要清除即時時鐘 (RTC) 記憶體請依以下步驟進行：(1) 關閉電腦電源；(2) 將 CLR CMOS/PWD 焊錫點短路；(3) 打開電腦電源；(4) 按下 <DEL> 鍵進入 BIOS 設定程式重新設定密碼。

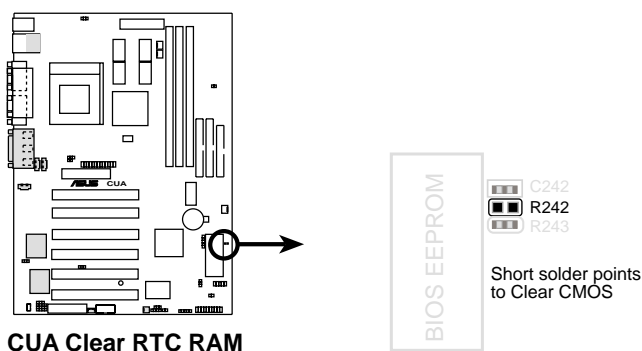

### Halt On [All Errors]

此部份決定造成系統當機的錯誤形態，設定值有：[All Errors] [No Errors] [All,But Keyboard] [All,But Diskette] [All,But Disk/Key]

### Installed Memory [XXX MB]

這個部份顯示系統開機時偵測到的傳統記憶體容量，此部份不能修改。

## 4. BIOS 設定

### 4.4 Advanced Menu，進階選單

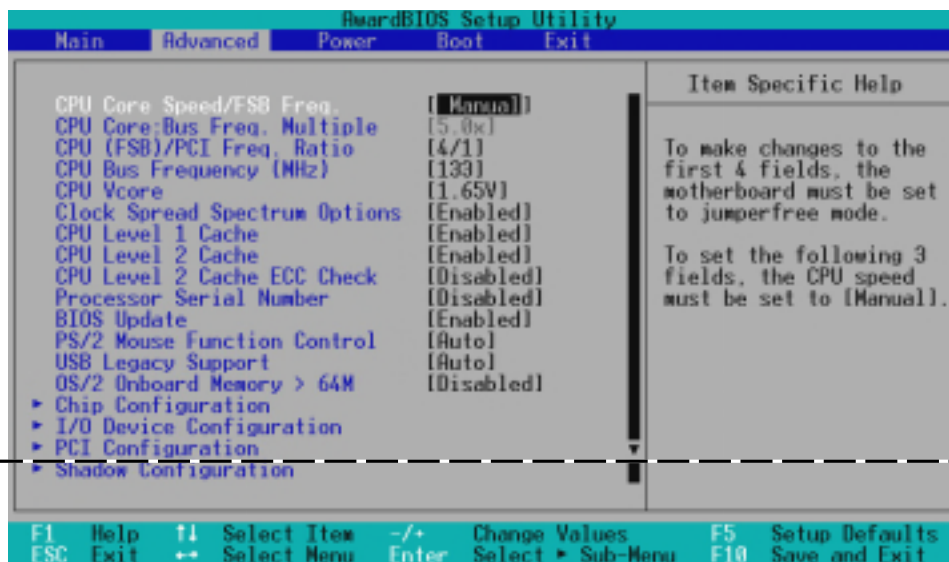

#### CPU Core Speed/FSB Freq. [Manual]

當本主機板被設定在 JumperFree™ 模式時，本選項可以讓您設定給 CPU 的運作頻率（內頻）和前側匯流排（FSB）。如果您要對下二個選項做設定，請將本選項設定成 [Manual]。請注意不要設定超過 CPU 規格的數值，否則系統有可能會因此而不穩定甚至當機。

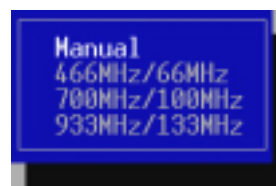

CPU Core Speed/FSB Freq.

#### CPU Core:Bus Freq. Multiple (當 CPU Internal Frequency 被設定在 [Manual])

當您的 CPU 出廠時並未被鎖頻，您可以利用這個選項是用來設定 CPU 的倍頻，也就是內頻與外頻之間的比值。在 JumperFree™ 模式中，當 CPU Bus Frequency (MHz) 選項被設定在 [Manual] 時，您可以在此設定 CPU 的倍頻。如果您的 Socket 370 處理器已被鎖頻，本選項的設定將會無效。

#### CPU (FSB)/PCI Freq. Ratio (當 CPU Internal Frequency 被設定在 [Manual])

這個選項可以用來設定前側匯流排 (Front Side Bus) 和 PCI 匯流排之間的頻率比值，設定本選項時請參考 CPU Bus Frequency (MHz) 的設定值。設定值有：[2/1] [3/1] [4/1]

#### CPU Bus Frequency (MHz)

##### (當 CPU Internal Frequency 被設定在 [Manual])

本選項是用來設定送給 CPU、DRAM 和晶片組的時脈頻率，而系統匯流排頻率（外頻）與倍頻的乘積就是 CPU 的內頻。設定本選項時請參考 CPU (FSB)/PCI Freq. Ratio 的設定值。

## 4. BIOS 設定

### CPU Vcore

這個選項可以讓您設定對 CPU 所供給的核心電壓值，如果您要對本選項手動調整，請參考 CPU 的產品資料給予最適當的設定。



使用 Celeron 中央處理器  
使用 Pentium III 中央處理器

### Clock Spread Spectrum Options [Enabled]

請保留本選項之預設值。開啟擴展頻譜 (Spread spectrum) 可以降低系統電磁干擾 (EMI, Electromagnetic Interference) 從 8dB 到 10dB. 設定值有：[Enabled] [Disabled] [Auto]

### CPU Level 1 Cache, CPU Level 2 Cache [Enabled]

開啟或關閉 CPU 內建之第一階及第二階快取記憶體。設定值有：[Disabled] [Enabled]

### CPU Level 2 Cache ECC Check [Disabled]

這個選項可以讓您依據需求來開啟或關閉主機板上的第二階快取記憶體的 ECC 檢查功能。設定值有：[Disabled] [Enabled]

### Processor Serial Number [Disabled] (When usings Pentium III CPU)

每一個英特爾 Pentium III 處理器都有一個獨一無二的序號，這個序號可以用來在網際網路應用上做系統身分確認之用。要使用這個功能，請將本選項設定在 [Enabled]。

### BIOS Update [Enabled]

如果開啟這個功能選項，可以讓 BIOS 為 CPU 更新其內部資料；如果這個功能選項被關閉，BIOS 便不為 CPU 做更新內部資料的動作。設定值有：[Disabled] [Enabled]

### PS/2 Mouse Function Control [Auto]

內定 Auto 可以讓系統在開機時自動偵測 PS/2 MOUSE。如果偵測到了，則將 IRQ 12 給 PS/2 MOUSE 使用。否則，IRQ 12 會留給其它的介面卡使用。設定為開啟 [Enabled]，則不論開機時是否偵測到 PS/2 MOUSE，都會將 IRQ 12 給 PS/2 MOUSE 使用。設定值有：[Enabled] [Auto]

### USB Legacy Support [Auto]

如果您用 USB 鍵盤和/或滑鼠，您必須設定此項目為 [Enabled]，否則您將無法正常開機。設定值有：[Disabled] [Enabled] [Auto]

### OS/2 Onboard Memory > 64M [Disabled]

如果您用 OS/2 系統，且記憶體超過 64MB，您必須設定此項目為 [Enabled]，否則保留其設定為 [Disabled] 即可。設定值有：[Disabled] [Enabled]

## 4. BIOS 設定

### JumperFree 模式注意事項

#### CPU Upgrade/Reinstallation

要確定在中央處理器更換或重新安裝之後，重新開機時可以進入 BIOS 設定程式，您的系統最好是在 66MHz 的運作速度以及中央處理器在安全的內頻（英特爾 Coppermine 處理器 4x66MHz，非 Coppermine 處理器 2x66MHz）操作模式下執行。

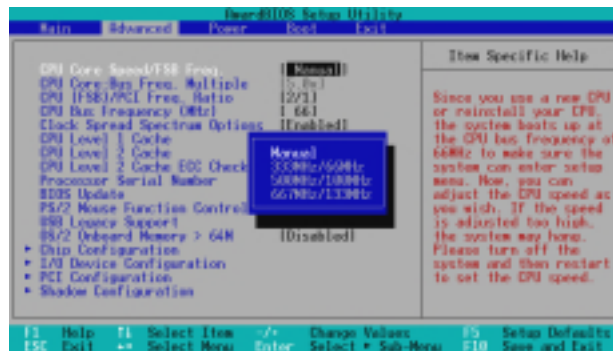

#### 系統當機

如果您的系統頻率設定後當機，請您將電腦關閉後重新開機，系統會進入 100MHz 模式運作並進入 BIOS 程式。

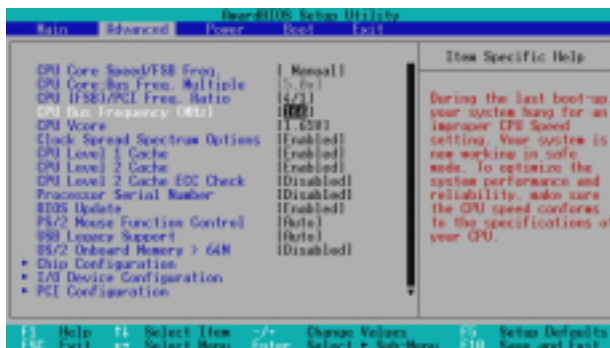

## 4. BIOS 設定

### 4.4.1 Chip Configuration，晶片組設定

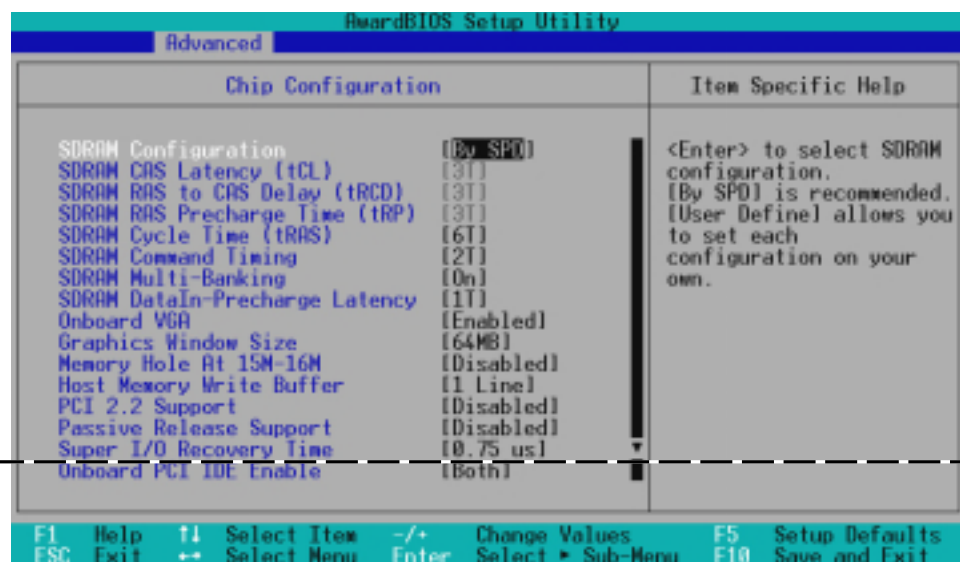

#### SDRAM Configuration [By SPD]

這個部份設定以下第 2 到第 4 項為最佳速度控制，依您使用的記憶體模組而定。內定值為 [By SPD]，經由讀取 SPD (Serial Presence Detect) 裝置內容以設定第 2 到第 4 項。記憶體模組內的 EEPROM 保存典型的模組資訊，例如記憶體形式 (memory type)、大小 (size)、速度 (speed)、電壓 (voltage) 以及 module banks 等。設定值有：[User Define] [7ns (143MHz)] [8ns (125MHz)] [By SPD]

**注意：**要設定以下三個選項，請將 SDRAM Configuration 選項設定成 [User Define]。

#### SDRAM CAS Latency (tCL) [2T]

這個選項用來控制 SDRAM 下讀取命令後，多少時間才能有正確資料。設定值有：[2T] [3T]

#### SDRAM RAS to CAS Delay (tRCD) [2T]

這個選項用來控制 SDRAM 下啟動命令後，多少時間才能有讀取/寫入命令。設定值有：[2T] [3T]

#### SDRAM RAS Precharge Time (tRP) [2T]

這個選項用來控制 SDRAM 下 Precharge 命令後，多少時間內不得再下命令。設定值有：[2T] [3T]

#### SDRAM Cycle Time (tRAS) [6T]

這個選項用來控制每一隔存取週期可以使用多少個 SDRAM 時脈。設定值有：[7T] [6T]

## 4. BIOS 設定

---

### SDRAM Command Timing [2T]

請保留本選項之預設值。設定值有：[1T] [2T]

### SDRAM Multi-Banking [On]

請保留本選項之預設值。設定值有：[On] [Off]

### SDRAM DataIn-Precharge Latency [1T]

請保留本選項之預設值。設定值有：[2T] [1T]

### Onboard VGA [Enabled]

如果您要使用本主機板的內建顯示功能，請保持本選項之原設定值。設定值有：[Disabled] [Enabled]

### Graphics Window Size [64MB]

這個選項可以讓您選擇對 AGP 顯示卡使用多少記憶體映對，設定值有：[Disabled] [1MB] [2MB] [4MB] [8MB] [16MB] [32MB] [64MB] [128MB] [256MB]

### Memory Hole At 15M-16M [Disabled]

這個選項可設定保留記憶體 15M-16M 的位址空間給 ISA 介面卡使用。設定值有：[Disabled] [Enabled]

### Host Memory Write Buffer [1 Line]

請保留本選項之預設值。設定值有：[4 Lines] [1 Line]

### PCI 2.2 Support [Disabled]

這個選項可設定是否對 PCI 2.2 規格做被動釋放以及延遲執行等功能的支援。設定值有：[Disabled] [Enabled]

### Passive Release Support [Disabled]

Passive release 功能讓 PCI 匯流排從 ISA 裝置接收資料時，可以讓 PCI 匯流排完成其它工作。設定值有：[Disabled] [Enabled]

### Super I/O Recovery Time [0.75 us]

請保留本選項之預設值。設定值有：[0.25 us]... [3.75 us]

### Onboard PCI IDE Enable [Both]

您可以選擇只開啟第一組 IDE 通道或第二組 IDE 通道，或是同時開啟二通道或關閉二通道。設定值有：[Both] [Primary] [Secondary] [Disabled]

## 4. BIOS 設定

### 4.4.2 I/O Device Configuration/I/O 裝置組態

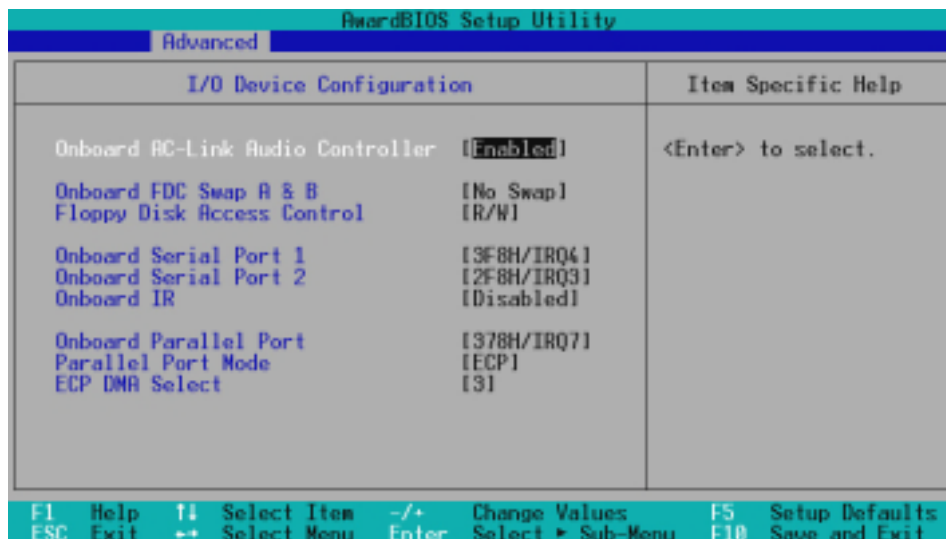

#### Onboard AC-Link Audio Controller [Enabled]

當您將本選項設定 [Enabled] 時，可以讓您使用本主機板內建之音效功能，如果您要使用其它的音效卡，請將本選項設定在 [Disabled]。設定值有：[Disabled] [Enabled]

#### Onboard FDC Swap A & B [No Swap]

本選項可以將軟碟機的磁碟機代號互換，設定值有：[No Swap] [Swap AB]

#### Floppy Disk Access Control [R/W]

本選項可以設定對軟式磁碟機裡的磁碟片是否做寫入的動作，還是設定成唯讀。設定值有：[R/W] [Read Only]

#### Onboard Serial Port 1 [3F8H/IRQ4], Onboard Serial Port 2 [2F8H/IRQ3]

這兩個選項可以設定 COM 1 和 COM 2 的中斷與位址，COM 1 及 COM 2 的位址必須設定為不同。設定值有：[3F8H/IRQ4] [2F8H/IRQ3] [3E8H/IRQ4] [2E8H/IRQ10] [Disabled]

#### Onboard IR [Disabled]

當本選項開啟時主機板上的紅外線資料傳輸功能會被開啟。請參閱 3.8 裝置接頭 中的 紅外線資料傳輸模組接針。設定值有：[3F8H/IRQ4] [2F8H/IRQ3] [3E8H/IRQ4] [2E8H/IRQ10] [Disabled]

## 4. BIOS 設定

---

### Onboard Parallel Port [378H/IRQ7]

本選項是用來設定並列埠的中斷與位址，如果您關閉了這個選項，則 **Parallel Port Mode** 和 **ECP DMA Select** 的設定將會沒有作用。設定值有：[Disabled] [3BCH/IRQ7] [378H/IRQ7] [278H/IRQ5]

### Parallel Port Mode [ECP+EPP]

這個連接埠與目前的並列埠軟硬體相容，因此，若不需要使用 ECP 模式的話，它也可以當作一般標準的印表機埠模式使用。ECP 模式提供 ECP 支援 DMA 之自動高速爆發頻寬通道，不論是正向（主機到周邊）或是反向（周邊到主機）。本功能可以設定並列埠的運作模式。Normal 表示單向的正常速度；EPP 表示雙向下的最大速度；而 ECP 表示在雙向下比最大速度更快的速度。ECP 是內定值。設定值有：[Normal] [EPP] [ECP] [ECP+EPP]

### ECP DMA Select [3]

在 ECP 模式下設定並列埠的 DMA 通道。當您在 **Parallel Port Mode** 項目選擇 ECP 選項時，ECP DMA Select 項目才會出現。設定值有：[1] [3] [Disabled]



## 4. BIOS 設定

### 4.4.3 PCI Configuration, PCI 組態

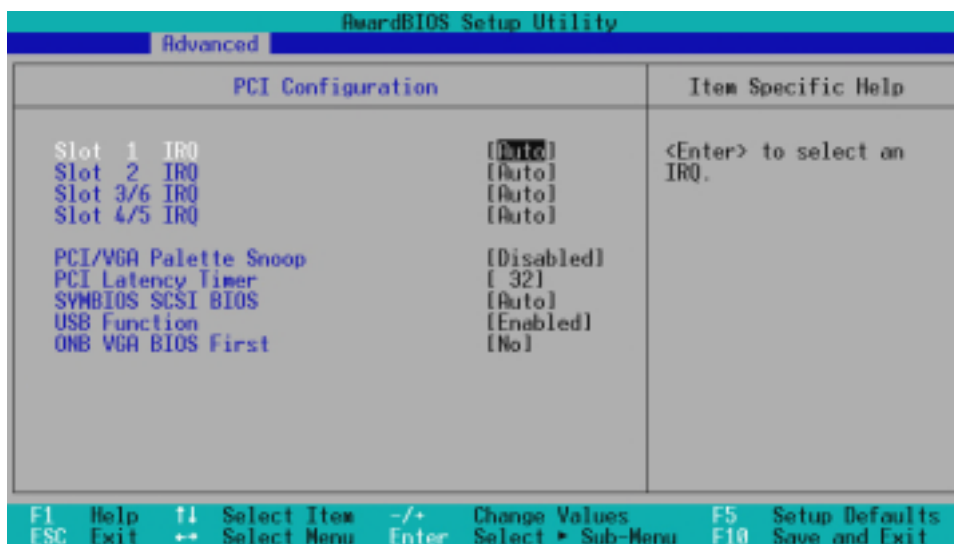

Slot 1, Slot 2, Slot 3/6, Slot4/5 IRQ [Auto]

這些選項是用來設定 PCI 擴充槽所使用的 IRQ，每一個 PCI 插槽有一個單獨的 IRQ，請確保這些 IRQ 並無其他元件使用。這些選項可以設定該 PCI 插槽使用那一個中斷。內定值 Auto 可以自動分配中斷，設定值有： [Auto] [NA] [3] [4] [5] [7] [9] [10] [11] [12] [14] [15]

PCI/VGA Palette Snoop [Disabled]

有一些非標準的顯示卡，如 MPEG 或是圖形加速卡，會有顏色不準確的情況，將這個項目 [Enabled] 可以改善這些問題。否則可以保留內定值 [Disabled]。設定值有： [Disabled] [Enabled]

PCI Latency Timer [32]

內定值可以發揮 PCI 的最佳效能與穩定性。

SYMBIOS SCSI BIOS [Auto]

如果您開啟了 [Auto] 這個選項，BIOS 將會自動偵測系統中是否正在使用 Symbios SCSI 介面卡，如果有的話則開啟主機板上 BIOS 中的 Symbios BIOS 功能，如果沒有的話則會將主機板上 BIOS 中的 Symbios BIOS 功能關閉。如果您設定為 [Disabled] 則會將主機板上 BIOS 中的 Symbios BIOS 功能關閉，因此而可以使用 Symbios SCSI 介面卡自己的 BIOS。假如您的 Symbios SCSI 介面卡並無內建 BIOS，並且將此項目設定為 [Disabled]，則 Symbios SCSI 介面卡將不動作。設定值有： [Auto] [Disabled]。

## 4. BIOS 設定

---

USB Function [Enabled]

這個選項可以用來開啟或關閉 USB 埠。設定值有：[Disabled] [Enabled]

ONB VGA BIOS First [No]

這裡是讓您設定是否使用本機板內建之顯示晶片的顯示功能，如果您將本選項設定為 No 的話，那就意味著您不想使用主機板內建之顯示晶片，而是想要使用其他顯示卡。這個部份設定為 [Yes]，則主機板內建 VGA BIOS 的權限高於其他 VGA 控制器。設定值有：[No] [Yes]

## 4. BIOS 設定

### 4.4.4 Shadow Configuration/映射組態

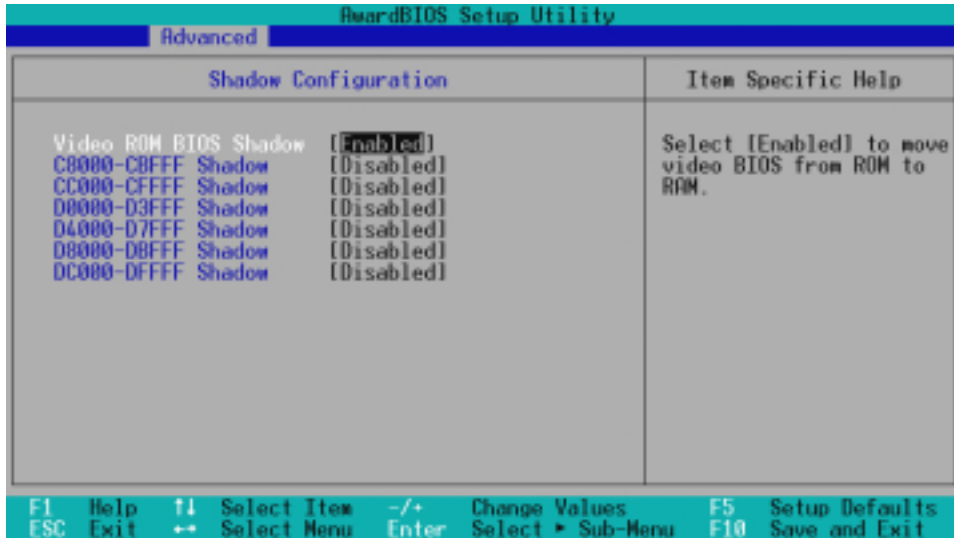

Video ROM BIOS Shadow [Enabled]

本項目允許您將 VIDEO BIOS 從 ROM 映射 RAM 中，可以增加顯示效能。設定值有：[Disabled] [Enabled]

C8000-DFFFF Shadow [Disabled]

本項目可以將各介面卡上 ROM 的內容映射到 RAM 中，您必須知道您安裝的介面卡上是否有 ROM，並查出它們要作映射 (Shadow) 的位址。本功能會減少可使用的記憶體容量，從 640KB 到 1024KB 不等。設定值有：[Disabled] [Enabled]

## 4. BIOS 設定

### 4.5 Power Menu/電源管理

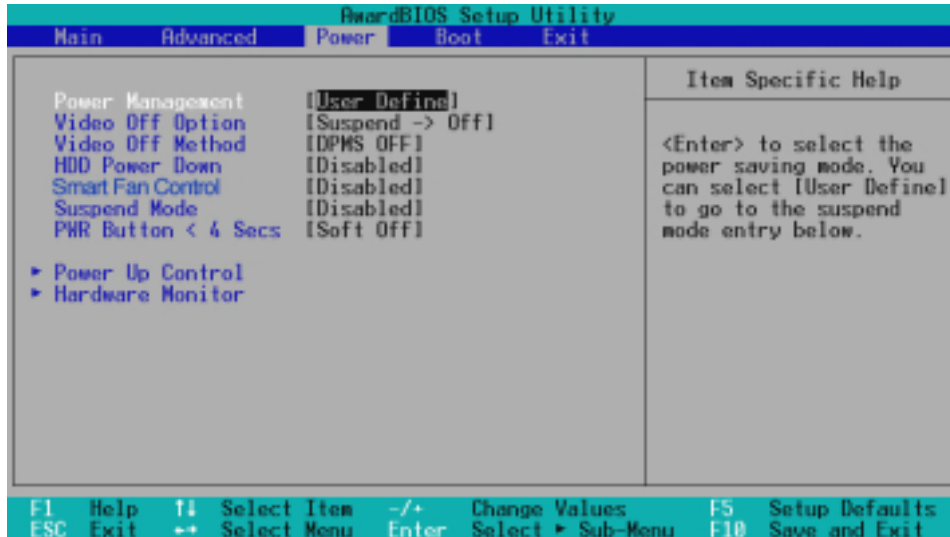

#### Power Management [User Define]

本選項可以讓系統來控制電源消耗。[Max Saving] 可以在系統停用一段時間後將系統進入省電模式，系統將 **Suspend Mode** 項目設定為最低值，達到最省電的目的。[Min Saving] 和 [Max Saving] 大致相同，只是等待的時間較長。[Disable] 將本功能關閉，[User Define] 可以讓您自行設定。設定值有：[User Define] [Disabled] [Min Saving] [Max Saving]。

**注意！**要先將 APM (Advanced Power Management) 安裝在電腦上，以便系統之時間及日期資料在省電模式下可被 BIOS 的 Power Management 進行更新。在 DOS 下，您要在 CONFIG.SYS 中加上 C:\DOS\POWER.EXE。在 Windows 3.x 或 Windows 95/98 中，您要加上 APM 的功能，請在 **控制台** 中選 **電源** 即可設定。在 Windows 98 或更新的版本，APM 功能已經自動安裝好了。在桌面上的控制列將會出現一個電源插頭的小圖示，選擇 **進階** 即可設定。

#### Video Off Option [Suspend -> Off]

本選項決定何時將螢幕關閉。設定值有：[Always On] [Suspend -> Off]

## 4. BIOS 設定

### Video Off Method [DPMS OFF]

本選項提供多種將螢幕關閉的方法。這些選項包含了 DPMS OFF、DPMS Reduce ON、Blank Screen、V/H SYNC + Blank、DPMS Standby 以及 DPMS Suspend。DPMS (Display Power Management System) 功能是提供 BIOS 控制支援 DPMS 省電規格的顯示卡。[Blank Screen] 只是將螢幕變作空白 (給沒有能源省電功能的螢幕所使用)；[V/H SYNC+Blank] 會將螢幕變作空白，並停止垂直和水平的掃描。DPMS 允許 BIOS 控制顯示卡。如果您的螢幕不是 GREEN 的規格，請選 Blank Screen。要注意的是，在本功能下螢幕保護程式不能運作。設定值有：[Blank Screen] [V/H SYNC+Blank] [DPMS Standby] [DPMS Suspend] [DPMS OFF] [DPMS Reduce ON]

### HDD Power Down [Disabled]

本項目是用來選擇硬碟停止運轉之後多久進入省電模式的時間，設定值有：[Disabled] [1 Min] [2 Min] [3 Min]... [15 Min]

### Smart fan Control [Disabled]

本選項提供 CPU 風扇的轉速控制，[Disabled] 將本功能關閉，CPU 風扇以全速運轉，[50 Celsius Degrees] 控制 CPU 風扇在 CPU 溫度高於攝氏 50 °C 時則逐漸降低 CPU 風扇轉速，您可選擇 [55 Celsius Degrees] 或 [66 Celsius Degrees] CPU 溫度為 CPU 風扇轉速控制之依據。**注意！**要使用本功能需將 CPU 風扇插在主機板上標有 CPU FAN 的電源插座上。

### Suspend Mode [Disabled]

這一個選項用來設定進入 Suspend Mode 的時間，設定值有：[Disabled] [1~2 Min] [2~3 Min] [4~5 Min] [8~9 Min] [20 Min]... [1 Hour]

### PWR Button < 4 Secs [Soft off]

預設值 [Soft Off] 表示如果 ATX 開關被按下不到四秒，會將 ATX 開關當成是一般的系統關機鈕。[Suspend] 設定表示如果 ATX 開關被按下不到四秒時，系統會進入睡眠狀態。無論什麼設定，將 ATX 開關按下超過四秒，會將系統關機。設定值有：[Soft off] [Suspend]

## 4. BIOS 設定

### 4.5.1 Power Up Control/電源啟動控制

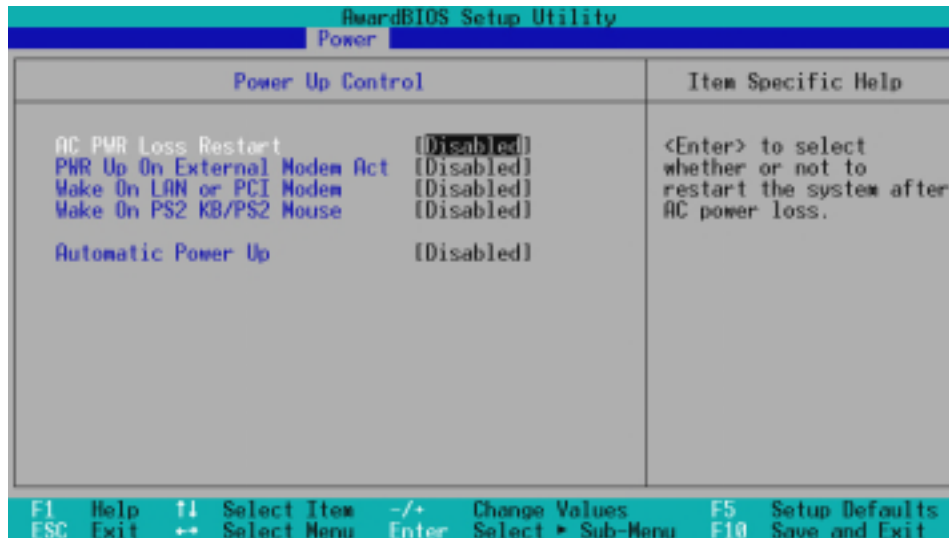

#### AC PWR Loss Restart [Disabled]

設定系統在電源中斷之後是否重新開啟或是關閉，設定為 [Disabled] 在重新啟動電源時系統維持關閉狀態，設定為 [Enabled] 在重新啟動電源時系統自動開啟。設定值有：[Disabled] [Enabled] [Previous State]

#### PWR Up On External Modem Act [Disabled]

當電腦在軟關機狀態下，當數據機接收到訊號時，設定為 [Enabled] 則系統重新開啟，或是設定為 [Disabled] 關閉這項功能。要注意的是，電腦及應用軟體必須在全動力狀態下才能接收跟傳遞訊號，因此，接收到第一個訊號而剛啟動電腦時可能無法成功傳遞訊息。當電腦軟關機時關閉外接數據機再打開也可能會引起一串起始動作導致系統電源啟動。設定值有：[Disabled] [Enabled]

#### Wake On LAN or PCI Modem [Disabled]

本選項是設定本主機板配合具備網路喚醒功能之網路卡（如華碩 PCI-101 高速乙太網路卡）之網路喚醒功能，以及配合 PCI 介面數據機卡之數據機喚醒功能是否開啟。設為 Enabled 即開啟網路喚醒或數據機喚醒功能。網路喚醒功能（Wake-On-LAN）讓您的電腦可以透過網路上其他的電腦傳送一個喚醒訊號而啟動，這個功能讓網路管理者可以在非尖峰時間遙控開機整個網路的電腦進行應用軟體的更新或是維護。數據機喚醒則可以透過數據機和電話線，讓管理者在遠端的電腦來開啟本電腦進行應用軟體的更新或是維護。設定值有：[Disabled] [Enabled]

**重要！** 這個功能必須配合具備網路喚醒功能之網路卡與具備 720mA +5VSB 以上能力的 ATX 電源供應器。

## 4. BIOS 設定

---

### Wake On PS2 KB/PS2 Mouse [Disabled]

如果您要使用您的 PS2 鍵盤（按下空白鍵）或 PS2 滑鼠（按下滑鼠左鍵）來開啟電腦，請將本選項設定成 [Enabled]。配合本功能，您必須擁有一個最少 300mA/+5VSB 的電源供應器，如果您的電源供應器不符合這個規格，您將無法使用鍵盤或滑鼠開機的功能。設定值有：[Disabled] [Enabled]

### Automatic Power Up [Disabled]

本選項提供系統自動電源啟動功能，您可以設定特定日期或是每一天電腦自動開啟。要注意的是，如果電腦是因為作業系統（如 Windows 98/2000/Millennium 等 ACPI 功能已經開啟）的關機功能而關機的話，**Automatic Power Up** 將會無法正常運作。設定值有：[Disabled] [Everyday] [By Date]

## 4. BIOS 設定

### 4.5.2 Hardware Monitor/系統監控功能

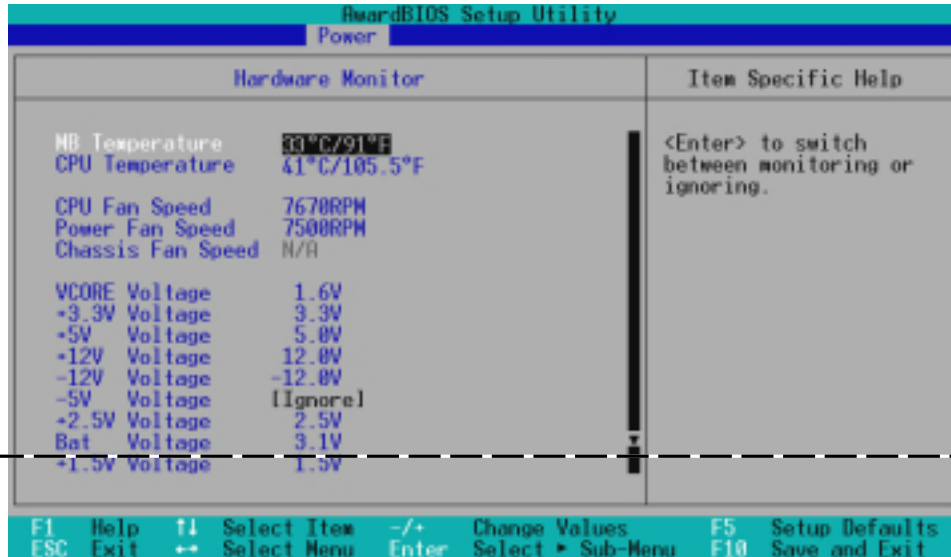

MB Temperature, CPU Temperature [xxx°C/xxx°F]

為了避免系統因為過熱而造成損壞，本系列主機板具備處理器以及主機板溫度感測器。如果沒有特殊的理由，請不要將本選項設定成 [Ignore]。

CPU Fan, Power Fan, Chassis Fan Speed [xxxxRPM]

為了避免系統因為過熱而造成損壞，本系列主機板備有 CPU 風扇，機殼內的風扇，以及電源供應器風扇的轉速 RPM (Rotations Per Minute) 監控，所有的風扇都分別設定了轉速安全範圍，一旦風扇轉速低於安全範圍，華碩智慧型主機板就會發出警訊，通知使用者注意。如果沒有特殊的理由，請不要將本選項設定成 [Ignore]。

Vcore Voltage, +3.3V Voltage, +5V Voltage, +12V Voltage, -12V Voltage, -5V Voltage, +2.5V Voltage, Bat Voltage, +1.5V Voltage [xx.xV]

本系列主機板具有電壓監視的功能，用來確保主機板以及 CPU 接受正確的電壓準位，以及穩定的電流供應。必要時才設定為 [Ignore]。

**注意！**假如以上各項超過安全設定值，系統將顯示：“Hardware Monitor found an error. Enter Power setup menu for details” 錯誤訊息，接下來並出現：“Press F1 to continue, DEL to enter SETUP”。請按下 <F1> 鍵繼續或是按下 <DEL> 鍵進入設定程式。



## 4. BIOS 設定

### 4.6 Boot Menu/啟動選單



#### 啟動順序

這個部份提供使用者自行選擇開機磁碟，以及搜尋開機磁碟順序，使用上下鍵移到欲設定開機裝置，使用 <+> 號或是 <Space> 鍵將其向上移動到第一個選項，使用 <-> 號鍵可以將其向下移動到最後一個選項，搜尋開機磁碟順序將由第一個選項開始搜尋。設定值有：[Removable Devices] [IDE Hard Drive] [ATAPI CD-ROM] [Other Boot Device]

#### Removable Device [Legacy Floppy]

這個選項用來設定系統中可攜式儲存裝置，設定值有：[Disabled] [Legacy Floppy] [LS120] [ZIP-100] [ATAPI MO] [USB FDD] [USB ZIP]

#### IDE Hard Drive

這個選項可以用來設定包含在開機程序中的 IDE 硬碟，按下 [Enter] 鍵顯示所有連接的 IDE 硬碟。

#### ATAPI CD-ROM

這個選項可以用來設定包含在開機程序中的 ATAPI 光碟機（IDE 光碟機），按下 [Enter] 鍵顯示所有連接的 ATAPI 光碟機。

#### Other Boot Device Select [INT18 Device (Network)]

這個選項可以用來設定除了硬碟與光碟機以外其它的開機裝置，設定值有：[Disabled] [SCSI Boot Device] [INT18 Device (Network)] [LANDesk (R) Service Agent]

## 4. BIOS 設定

---

### Plug & Play O/S [No]

這個部份讓您使用隨插即用 (PnP, Plug-and-Play) 作業系統來設定 PCI 匯流排插槽以取代 BIOS 設定。假如此項設定為 [Yes] 則作業系統將自動分配中斷。若您使用的是非隨插即用作業系統，或是為了避免重新設定中斷，請設定為 [No]。設定值有：[No] [Yes]

### Boot Virus Detection [Enabled]

這是一項新的防毒技術，當開機型病毒想要改寫硬碟中的開機區或分配表時，BIOS 會提出警告並不讓這些病毒得逞，以達到防毒的目的。這項新的防毒技術與原有提供類似防止寫入分割表等有限防毒功能的 BIOS 工具程式不同。運用這項新技術，您的電腦將在最早的時機即可防止開機型病毒入侵的威脅，也就是說，在病毒有機會被載入系統之前就拒絕防毒的侵入，確保您的電腦在乾淨的作業系統下開機。當它發現病毒入侵時，系統會暫停並顯示警告訊息，當這種情形發生時，您可以讓系統繼續開機，或是使用一張乾淨的開機磁片開機，重新啟動電腦並進行掃毒。

這個選項是用來設定是否要開啟主機板的開機型病毒偵測功能，設定值有：[Disabled] [Enabled]。

### Quick Power On Self Test [Enabled]

這個選項是用來設定是否要開啟主機板的快速自我測試功能，這個功能會跳過記憶體的第二、三次測試，以加速 POST 的時間。而每一次的 POST，都是一次完整的測試。設定值有：[Disabled] [Enabled]。

### Boot Up Floppy Seek [Enabled]

這個選項是用來選擇開機時是否要偵測軟式磁碟機，設定值有：[Disabled] [Enabled]。

## 4. BIOS 設定

### 4.7 Exit Menu，離開

在主畫面的最後一個項目是 Exit，當您做完所有的 BIOS 設定之後欲離開選單時，請進入這個選單選擇離開 BIOS 設定的模式，請參考下圖。

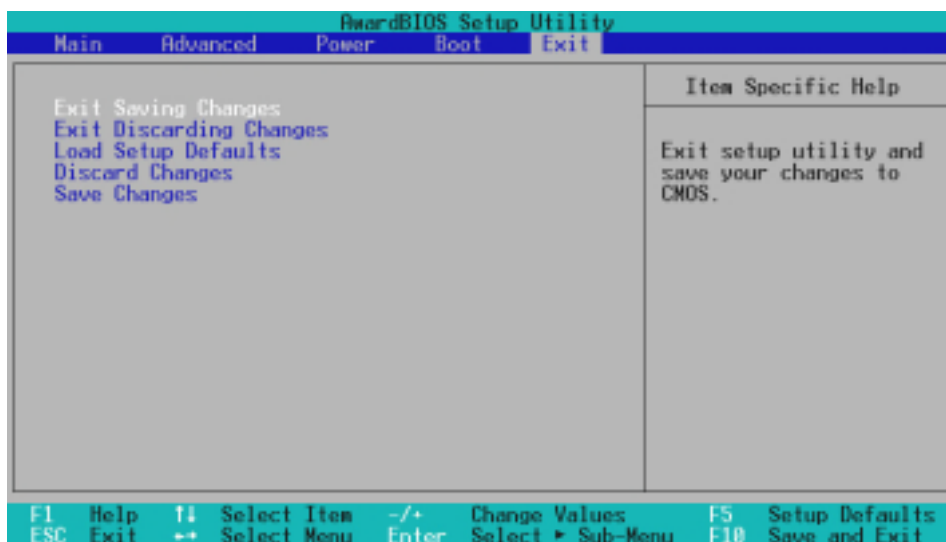

**注意：**按下 <Esc> 鍵並不會離開這個選單，您必須自選單中選擇其中一個選項才能離開本設定程式。

#### *Exit Saving Change，儲存設定的改變並且離開*

當您做完 BIOS 設定，請選擇這個項目以確認所有設定值存入 CMOS 記憶體內。將高亮度選項移到此處按下 <Enter> 鍵，立刻出現一個詢問對話窗，選擇 Yes，將設定值存入 CMOS 記憶體並離開 BIOS 設定程式；若是選擇 No，繼續 BIOS 程式設定。

**注意！**假如您想離開 BIOS 設定程式而不存檔離開，BIOS 設定程式立刻出現一個對話窗詢問您是否要儲存設定，按下 <Enter> 鍵則將設定值存檔並離開 BIOS 設定程式。

#### *Exit Discarding Change，放棄設定的改變並且離開*

若您想放棄所有設定，並離開 BIOS 設定程式，請將高亮度選項移到此處，按下 <Enter> 鍵，即出現詢問對話窗，選擇 Yes，將設定值存入 CMOS 記憶體並離開 BIOS 設定程式；若是選擇 No，則離開 BIOS 設定程式，且不存檔，先前所做的設定全部無效。

## 4. BIOS 設定

---

### *Load Setup Default*，載入預設值

若您想放棄所有設定，將所有設定值改為出廠內定值，您可以在任何一個選項按下 <F5>，或是將高亮度選項移到此處，按下 <Enter> 鍵，即出現詢問對話窗，選擇 Yes，將所有設定值改為出廠內定值，並繼續 BIOS 程式設定；若是選擇 No，則繼續 BIOS 程式設定。

### *Discard Changes*，放棄設定的改變

若您想放棄所有設定，將所有設定值改為上一次 BIOS 設定值，請將高亮度選項移到此處，按下 <Enter> 鍵，即出現詢問對話窗，選擇 Yes，將所有設定值改為出原來設定值，並繼續 BIOS 程式設定；若是選擇 No，則繼續 BIOS 程式設定。

### *Save Changes*，儲存設定的改變

若您設定到一半，想將目前設定值存起來而不離開 BIOS 設定程式，請將高亮度選項移到此處，按下 <Enter> 鍵，即出現詢問對話窗，選擇 Yes，將所有設定值儲存起來，並繼續 BIOS 程式設定；若是選擇 No，則繼續 BIOS 程式設定。

## 5. 軟體安裝

---

### 5.1 作業系統

「永遠使用最新的作業系統」是讓您的硬體裝置能夠得到最大工作效率的不二法門，以 Windows 95 來說，您必須使用 OSR 2.0 或更新的版本；以 Windows NT 4.0 來說，您必須使用 Service Pack 3.0 或更新的版本。

### 5.2 在 Windows 98 中第一次安裝

當您在安裝完主機板以後第一次開啟 Windows 98 時，Windows 98 會自動偵測到本主機板內建之音效與顯示晶片，並企圖幫您安裝 Windows 內建之驅動程式。請在螢幕上出現詢問是否重新開啟 Windows 時，選擇 **否** 選項，並依照以下各驅動程式安裝步驟安裝您需要之驅動程式。

**重要！**上面選擇 **否** 的步驟是非常重要的，如果您不這麼做 Windows 會載入一個與主機板顯示晶片不相容的舊顯示驅動程式。請安裝驅動程式光碟中所附的顯示驅動程式，以確定系統能夠正確無誤地運作。

## 5. 軟體安裝

### 5.3 華碩 CUA 系列主機板驅動程式光碟

將本驅動程式光碟放入光碟機插槽中，光碟將自動執行，出現以下畫面，請參考以下步驟進行安裝。如果沒有的話，請執行 E:\Setup.exe (假如您的光碟機代號是 E)。

#### 5.3.1 驅動程式光碟主選單



- **安裝 AGP Miniport 驅動程式：**在 Windows 9x 中安裝 AGP Miniport 驅動程式。
- **安裝華碩顯示介面驅動程式：**安裝華碩顯示介面驅動程式 (NVIDIA RIVA TNT2)。
- **安裝 ALi 音效驅動程式：**在 Windows 9x 中安裝 ALi 音效驅動程式。
- **安裝 AMR 數據機驅動程式：**在 Windows 9x 中安裝 AMR 數據機驅動程式 (PCte1 HSP)。
- **安裝華碩系統診斷家 V2.12.00 版：**安裝具備友善、易用的使用者介面，可以用來監控電腦的風扇轉速、溫度與電壓值的華碩系統診斷家。
- **安裝華碩線上更新程式 V3.26 版：**利用 ASUS Live Update 可以讓您從華碩公司的網站上下載並安裝最新的 BIOS。
- **安裝 Microsoft DirectX 7.0 驅動程式：**安裝 Microsoft DirectX 7.0 驅動程式。
- **安裝 YAMAHA S-YXG50 軟體合成器：**安裝 YAMAHA S-YXG50 軟體合成器，可以用來播放 MIDI、音效、電影以及音樂 CD 等檔案格式。詳細內容請參考線上輔助說明。
- **安裝 PC-cillin 98 V4.06 版：**安裝 PC-cillin 98 防毒軟體。

## 5. 軟體安裝

---

- **安裝 ADOBE Acrobat Reader V4.0版**：安裝 Adobe Acrobat 閱讀程式以讀取 PDF 格式的電子版用戶手冊內容。詳細介紹請參考該程式的輔助說明。  
(按下向右箭頭的按鈕可以看到下一個選單)
- **安裝 Acrobat 繁體中文字型套件**：欲讀取中文 PDF 格式文件，您必須安裝繁體中文字型。
- **安裝 Cyberlink 影像 & 語音應用程式**：安裝 CyberLink PowerPlayer SE、PowerDVD 試用版、以及 Cyberlink VideoLive Mail。
- **顯示華碩主機板資訊**：顯示本主機板 BIOS、與 CPU 等相關資訊。
- **瀏覽光碟片內容**：查看本光碟片的內容。
- **讀我**：查閱本光碟片的相關資訊。
- **離開**：離開光碟安裝程式。  
(按下向左箭頭的按鈕可以看到上一個選單)

## 5. 軟體安裝

### 5.4 移除程式

**新增/移除程式** 是 Windows 所提供的一個基本的功能，您可以使用這個功能來新增或移除 Windows 的程式。

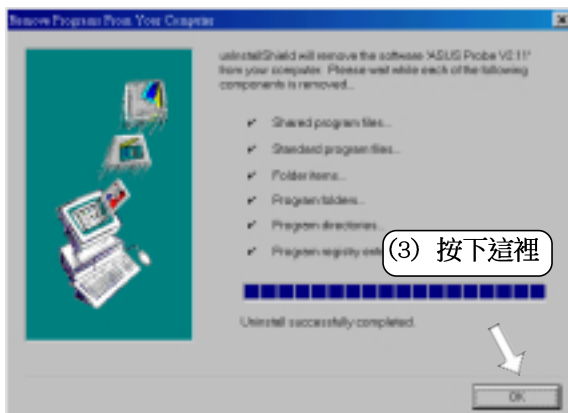
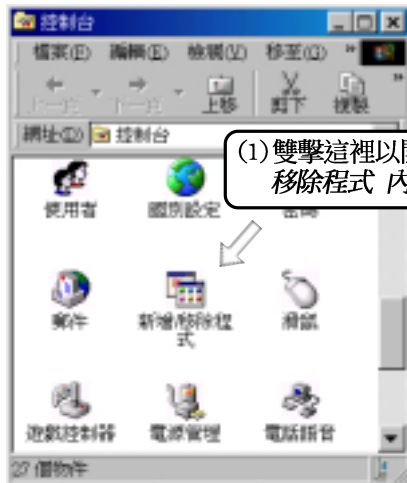



## 6. 軟體使用

### 6.1 華碩系統診斷家

華碩系統診斷家是華碩為使用者所精心設計的一個系統監控程式，它可以用來為您監控主機板本身與 CPU 等重要組件的風扇轉速，電壓值以及溫度。它同時擁有一個讓您瀏覽系統相關資訊的工具。

#### 6.1.1 執行華碩系統診斷家

程式安裝完畢，華碩系統診斷家會自動地執行，您會看到螢幕上出現一個歡迎畫面（如下圖），您可以在畫面中的 Show up in next execution 核取方塊中選擇在下次執行華碩系統診斷家時，是否要出現這個畫面。



任何時候您想要執行華碩系統診斷家，都可以在 **開始\程式集** 選單中看到華碩系統診斷家的捷徑 - ASUS Utility\Probe Vx.xx (Vx.xx 會依程式版本不同而有所不同)，請執行該捷徑華碩系統診斷家就會開始擔任系統守護的工作。

華碩系統診斷家執行時，在桌面下方工作列左邊的 Tray 中會出現一個  圖示，您可以在這個圖示上按下滑鼠左鍵，華碩系統診斷家的控制面板就會出現。



## 6. 軟體使用

### 6.1.2 使用華碩系統診斷家

#### 硬體監測

##### 摘要列表

將監測項目、監測值、狀態以清單方式列表於此。



#### 溫度監測

顯示 CPU 與主機板目前溫度狀態。您可以移動藍色的控制桿以調整 CPU 與主機板溫度上限。

CPU 溫度上限

主機板溫度上限



#### 風扇監測

顯示 CPU 風扇、電源風扇與機殼風扇目前轉速。

CPU 風扇轉速下限

電源風扇轉速下限

機殼風扇轉速下限



#### 電壓監測

系統實際提供電壓值。

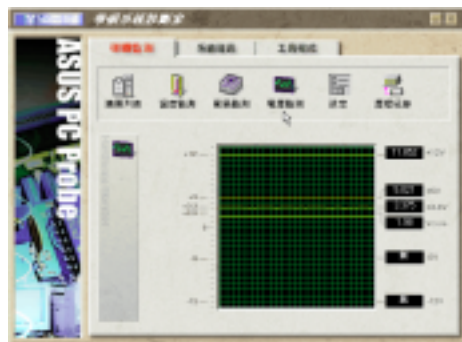

## 6. 軟體使用

### 設定

在此可設定各監測項目的上下限、監測時間間隔、以及預設值載入及開機時使否自動執行華碩系統診斷家等等。

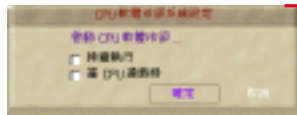

#### CPU 軟體冷卻系統設定

當您選擇 **持續執行** 選項時，CPU 軟體冷卻系統會持續不斷地運作；當您選擇 **當 CPU 過熱時** 選項時，當 CPU 溫度值到達設定門檻時，CPU 軟體冷卻系統會被自動啟動。



### 歷程記錄

您可以指定監控項目（溫度、風扇、電壓），按下紅色的開始記錄按鈕，將該監控的項目之狀態記錄成表。您可以指定日期觀看曾經記錄下來的資料。



### 風扇控制

在此您可以開啟或關閉智慧型風扇的監控功能。當這個功能被啟動時，系統將會自動根據目前 CPU 溫度以及預設的上限來調整風扇轉速。



### 系統資訊

#### 本機硬碟

顯示本機硬碟的使用空間、可用空間及使用的 FAT 格式。



## 6. 軟體使用

### 記憶體

顯示記憶體負載量、實體記憶體使用率、虛擬記憶體使用率、分頁記憶體使用率等。



### 裝置總覽

顯示您的電腦使用的所有裝置。



### DMI 瀏覽器

顯示您的電腦的 CPU 類型、CPU 速度、內外頻及記憶體大小等等資訊。



### 工具程式

此部份提供您執行外部程式。  
(目前本項目不提供)



## 6. 軟體使用

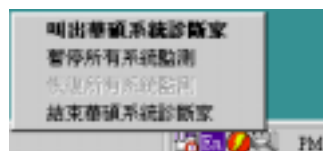

### 6.1.3 華碩系統診斷家縮小化圖示

如果您在華碩系統診斷家縮小化圖示上按下滑鼠右鍵，圖示的右鍵選單就會出現在一旁。您可以在其中選擇 **叫出華碩系統診斷家**、**暫停所有系統監測**，或是 **結束華碩系統診斷家** 等動作。



選擇並執行圖示右鍵選單的 **結束華碩系統診斷家** 選項，華碩系統診斷家就會暫停執行，醫生圖示也會變成灰色。



將游標移到  圖示，游標處會顯示目前電腦的健康狀況，例如 [電腦正常] [CPU 過熱!!!] 等等。當監測項目出現任何異常現象時，華碩系統診斷家的控制面板也會出現，華碩系統診斷家圖示  會變成紅色，正常為灰色。

## 6. 軟體使用

### 6.2 華碩線上升級功能

華碩線上升級功能是華碩研發團隊為您精心設計，一個可以連結網際網路、並透過網際網路為您主機板上的 BIOS 更新內容的工具程式，要使用這個好用的工具程式，請確認您的電腦可以連接網際網路。

#### 執行華碩線上升級功能

點選 開始\程式集\ASUS Utility\ASUS Update V2.00

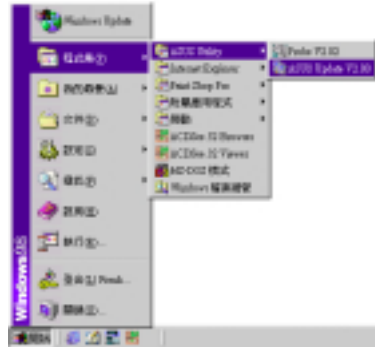

#### 選擇升級方式

1. 從磁碟升級 讓您從磁碟中的 BIOS 內容升級
2. 從網際網路升級 從網際網路下載 BIOS 內容並直接升級
3. 從網際網路下載 從網際網路下載 BIOS 內容至磁碟中，稍後再做升級



#### 選擇一個網站

從清單中您可以選擇一個下載網站，或是選取 Auto Select，讓程式為您選取。



#### 從磁碟升級

如果您想要從磁片或硬碟升級 BIOS，可以在對話框中選擇正確路徑與檔名。



## 6. 軟體使用

### 6.3 使用 YAMAHA XGstudio 播放程式

您可以自行選擇是否安裝 YAMAHA XGstudio 播放程式來播放多媒體檔案，它可播放包括 MIDI 檔 (.mid, .rmi)、音效檔 (.wav, .mp3)、影像檔 (.avi, .mpg) 以及音樂 CD 等。對於 MIDI 檔，該程式還可以做到混音、改編（改變聲音/物件），並可直接將 MIDI 檔附於電子郵件軟體中送出。此外，它還結合了許多 Internet 的服務，讓您可以在網頁上面聽音樂或輕易地取得各種音樂。

#### 6.3.1 使用 Yamaha XGstudio 播放程式

欲開啟 YAMAHA XGstudio 播放程式，請點選 **開始/程式集/YAMAHA SoftSynthesizer S-YXG50**，然後點選 **XGplayer**。你也可以在工作列上的 YAMAHA S-YXG50 驅動程式按鈕  上按右鍵，然後點選 **XGplayer**。

#### 6.3.2 Yamaha XGstudio 播放程式控制面板

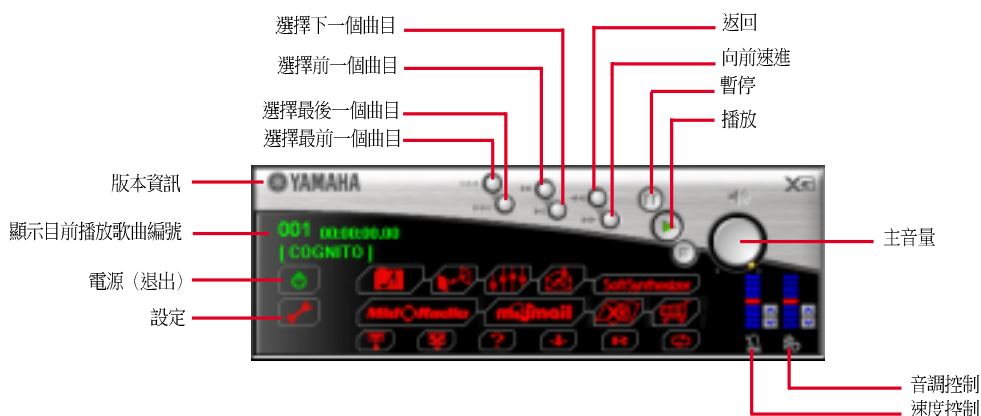

#### 6.3.3 使用 Yamaha XGplayer Mixer 控制面板

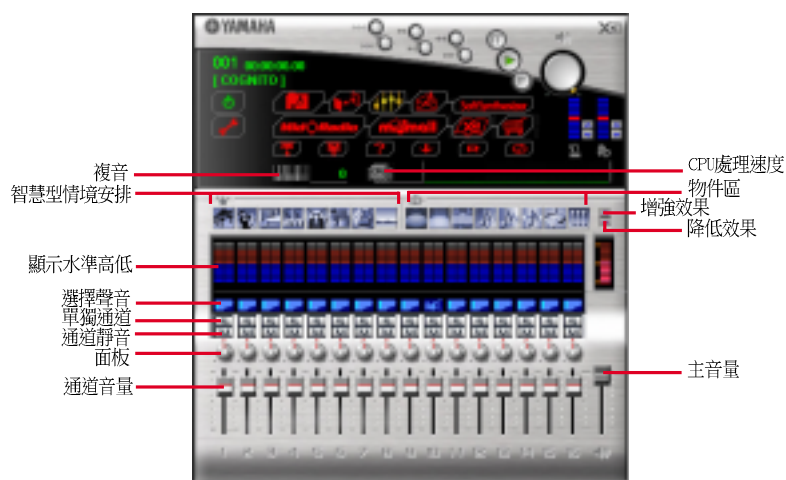

## 6. 軟體使用

### 6.4 CyberLink PowerPlayer SE 播程序式

CyberLink PowerPlayer SE 是一個智慧型的播放軟體，它可以自動偵測並播放所有的影像及聲音檔案，如音樂CD及MP3等。對於各種型式的影像及聲音檔案來說，它是你唯一的選擇，您不需要再花費任何的時間去確認檔案格式為何。

#### 6.4.1 開始使用CyberLink PowerPlayer SE

欲開啟 CyberLink PowerPlayer 播程序式，請點選 **開始/程式集/CyberLink PowerPlayer SE**，然後點選 **PowerPlayer**。

#### 6.4.2 CyberLink PowerPlayer 控制面板

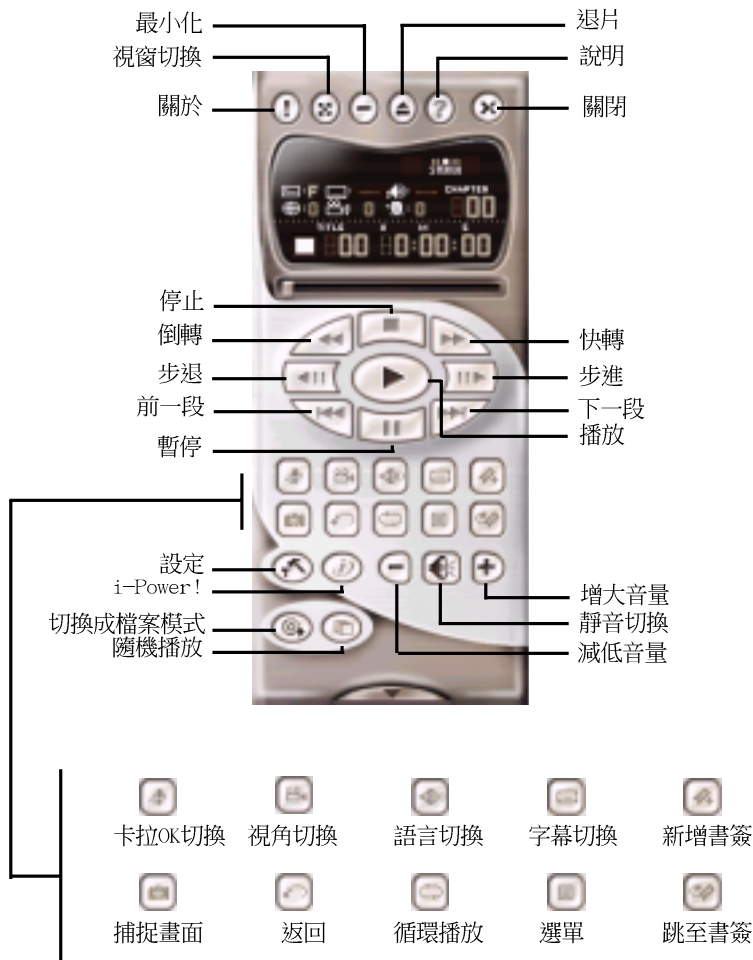



## 6. 軟體使用

### 6.5 CyberLink PowerDVD 播放程式

CyberLink PowerDVD 是 CyberLink 的視訊/聲音應用軟體產品中的旗艦產品，它可以讓使用者在個人電腦上收看（聽）高品質的視訊及DVD影片內容。利用iPower功能，PowerDVD還提供DVD愛用者，可以透過桌面的控制頁面，隨時取得網路上的DVD相關資訊。

#### 6.5.1 開始使用 CyberLink PowerDVD

欲開啟 CyberLink PowerDVD 播放程式，請點選 **開始/程式集/CyberLink PowerDVD**，然後點選 **PowerDVD**。

#### 6.5.2 CyberLink PowerDVD 操作介面

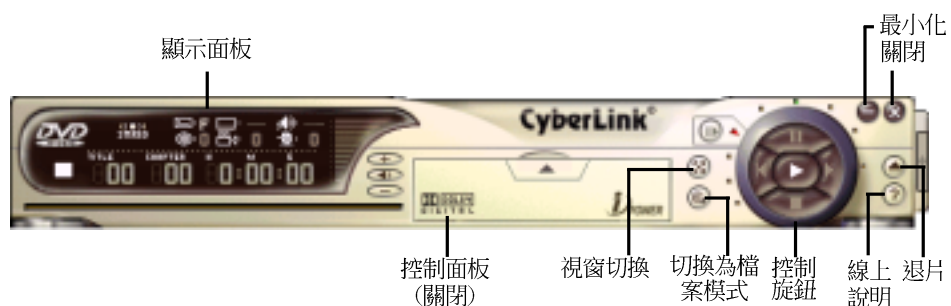

## 6. 軟體使用

### 6.6 CyberLink VideoLive Mail

CyberLink VideoLive Mail Plus 3.0 版(以下簡稱 VLM 3) 是一個非常方便而完美的解決方案，讓你透過個人電腦的影像及聲音輸入設備建立一個專業、高品質的影音郵件，透過 VLM3 內建的電子郵件系統發送給任何人。VLM 3所建立的郵件包括了聲音、影像以及有關拍攝的訊息等。而對郵件的收件人來說，完全不需安裝任何軟體就能夠收看此影音郵件，真的是非常方便。

VLM 3 可以藉由一張影像截取卡，透過數位相機，數位攝影機以及類比攝影機等拍攝所需的影像，或者直接從一些有趣的 AVI 影片或圖片中截取，然後自己利用麥克風錄製聲音。這些影像及聲音會經過一個高壓縮比的技術壓縮為一個極小的檔案，然後透過Internet傳送出去，或者儲存在自己的硬碟中。

VLM 3 提供的影音壓縮比高達 1:900，播放速度為每秒 30 個畫面。VLM 3 在 CIF (352 x 288 pixel) 的解析度下可支援全彩顯示模式。以一分鐘的 QCIF (176 x 144) 影音郵件來說，只需要 500KB 的大小，你可以輕易的傳送並儲存。

VLM 3 支援所有符合 Video for Windows 影像標準的硬體裝置。Video for Windows 是一個普遍被接受及公定的測試標準。使用者無須擔心相容性的問題。

#### 6.6.1 開始使用 VideoLive Mail

欲開始使用 VideoLive Mail，請點選 **開始 / 程式集**，然後點選 **CyberLink VideoLive Mail / VideoLive Mail x.x**。VLM 3的安裝精靈將被啟動，並引導您一步步設定您的影像及聲音輸入設備及電子郵件系統。



## 6. 軟體使用

### 6.7 華碩控制面板

本主機板內建 2D/3D AGP 顯示卡，支援高階繪圖設計能力、遊戲、學習以及商業應用。

**注意!** 由於您的系統設定、元件、以及選購物件的不同，您的系統有可能與以下的顯示畫面不同。

當您安裝了顯示驅動程式並重新開機以後，您會發現在 Windows 工作列右下角多出了一個華碩的小圖示，在圖示上按下滑鼠左鍵或右鍵可以開啟 **華碩控制台選單**，在這個選單裡您將可以改變螢幕解析度、更新頻率，或是做顯示裝置的調整和色彩校正等功能。

當然，您也可以直接在桌面上按下滑鼠右鍵，選取 **內容**，然後再在 **顯示器 內容** 對話框中選取 **設定** 標籤頁。在 Windows 裡，按下 **進階** 鍵，再做相關的顯示狀態設定。



ASUS Control Panel icon

#### 6.7.1 更新頻率



**更新頻率** 選項可以讓您改變螢幕顯示的更新頻率，一般而言，更新頻率越高，螢幕上閃爍不定的顯示程度會隨之下降，但是也只有較高階的顯示器才會擁有較大的螢幕更新頻率設定範圍。

**警告!** 請確認您的顯示器支援您想要設定的更新頻率值，如果您選擇了一個螢幕無法接受的更新頻率值，螢幕將無法正常顯示，甚至會損壞您的螢幕。碰到這種問題，您可以按下 **ESC** 鍵回復到原始的更新頻率設定值。

1. 在 **華碩控制台** 圖示上按下滑鼠右鍵可以開啟 **華碩控制台選單**，選擇 **更新頻率** 選項，然後再在一旁出現的選單中選擇您想要設定的螢幕更新頻率值。
2. 接著螢幕更新頻率會跟著改變，並且系統會回應您一個訊息，詢問您是否要保有這個改變，還是要回復到原設定值。如果您要保有新的設定值請按下 **確定**，否則請按下 **取消** 或按下 **ESC** 鍵回復到原來設定。

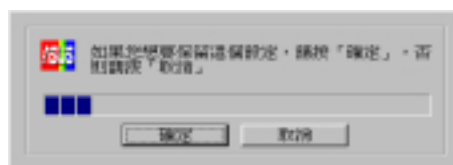

## 6. 軟體使用

### 6.7.2 其他解析度

其他解析度可以讓您選擇更多的解析度設定值。

1. 在 **華碩控制台** 圖示上按下滑鼠左鍵或右鍵可以開啟 **華碩控制台選單**，選擇 **其他解析度** 選項，然後再於一旁出現的選單中選擇您想要設定的螢幕解析度，您可以不需要重新開機便可切換螢幕顯示解析度的設定。

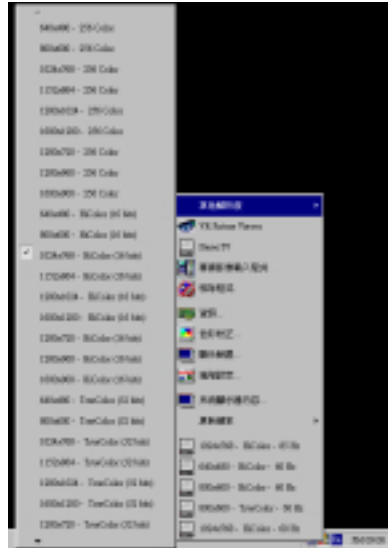

**WINDOWS 95 使用者：**在您設定解析度完畢後，Windows 有可能會要求您重新開啟電腦，解析度的設定才會生效。看到這個訊息視窗，請按下 **確定** 鍵重新開啟電腦，或是按下 **取消** 鍵取消設定。

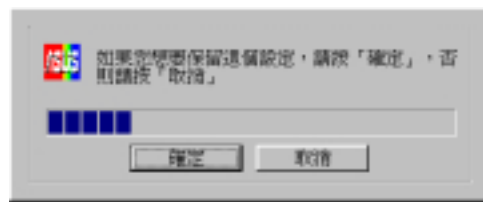

### 6.7.3 資訊

**資訊** 標籤頁顯示了華碩顯示卡的相關資訊，像是顯示卡所使用的顯示晶片、記憶體大小、記憶體種類、螢幕種類和相關驅動程式的版本。在這裡您還可以按下華碩網頁的超連結，利用網路瀏覽器連結到華碩的網站查詢最新產品訊息和下載最新版本的驅動程式。



## 6. 軟體使用

### 6.7.4 色彩校正

**色彩校正** 提供顯示顏色校正的功能，像是 RGB 每個顏色的亮度、對比以及 gamma 值，這裡可以特別針對桌面和 D3D/遊戲做設定。如果您的螢幕顯示顏色只有 256 色，**色彩校正** 功能將無法使用。

#### 桌面

**桌面** 可以讓您對 Windows 的桌面顯示做色彩的校正。



#### D3D/遊戲

**D3D/遊戲** 可以讓您對喜歡的 D3D 遊戲顯示做個別的色彩校正。

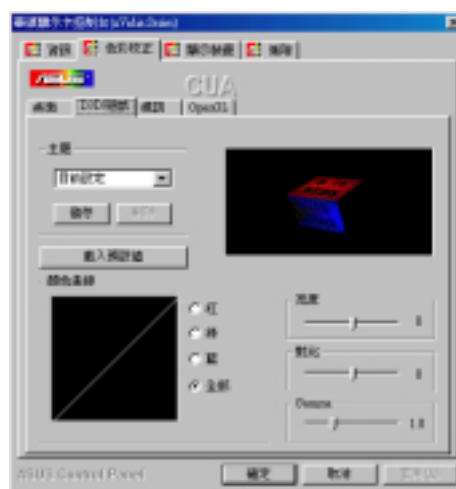

#### 視訊

**視訊** 可以讓您設定喜歡的視訊播放做個別的色彩校正。

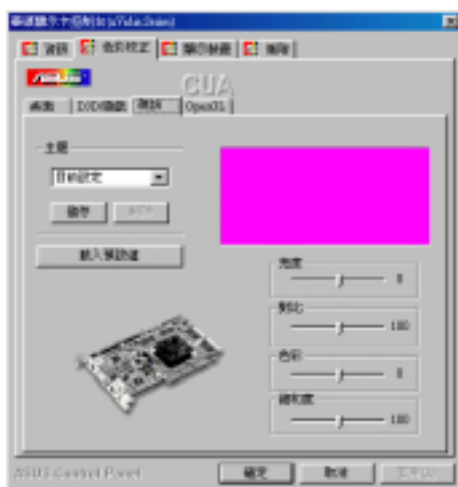

#### OpenGL

**OpenGL** 可以讓您對喜歡的 OpenGL 遊戲顯示做個別的色彩校正。



## 6. 軟體使用

### 一般功能

#### 亮度 / 對比 / Gamma

亮度 / 對比 / Gamma 滑桿可以讓您在螢幕顯示的亮度、對比和 gamma 值做設定。



拉動滑桿向左減少設定值，向右增加設定值。亮度值是 -128 到 +128，預設值是 0；對比值是 -30 到 30，預設值是 0；gamma 值是 0.2 到 3.0，預設值是 1.0。

### 桌面

您在這裡所做的設定，可以讓螢幕顯示顏色立即改變。（您也可以按下 **載入圖檔** 鍵更換在旁邊的預視賽馬圖片。）

#### D3D/遊戲 / OpenGL

您在這裡所做的設定，可以按下 **預視** 鍵來查看改變後的顯示情形。

#### 亮度 / 對比 / 色彩 / 飽和度

亮度 / 對比 / 色彩 / 飽和度滑桿可以讓您在螢幕顯示的亮度、對比、色彩和飽和度值做設定。



拉動滑桿向左減少設定值，向右增加設定值。亮度值是 -100 到 +100，預設值是 0；對比值是 0 到 200，預設值是 100；色彩值是 -180 到 180，預設值是 0；飽和度值是 0 到 200，預設值是 100。

### 視訊

您在這裡所做的設定，可以讓螢幕顯示顏色立即改變。（您也可以按下 **載入圖檔** 鍵更換在旁邊的預視賽馬圖片。）

### 顏色曲線

**顏色曲線** 當您拉動滑桿改變螢幕顯示顏色（R、G、B 或全部）之亮度、對比與 Gamma 值時，這裡的線條也會隨之變動。

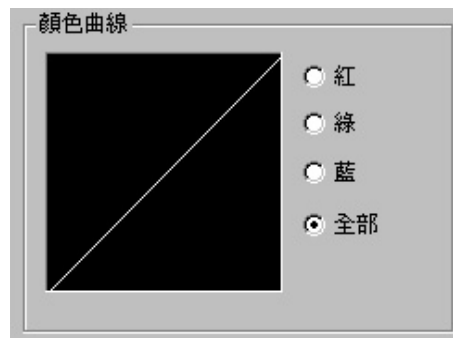

## 6. 軟體使用

### 主題

**主題** 則是可以讓您儲存或載入一組您所設定的螢幕顯示之亮度、對比與 Gamma 值。您可以使用目前的設定，或是您儲存自己所作的特殊設定，當您玩某一個特定的遊戲或是播放影片時，可以載入較合適的設定值，而不須每次修改。

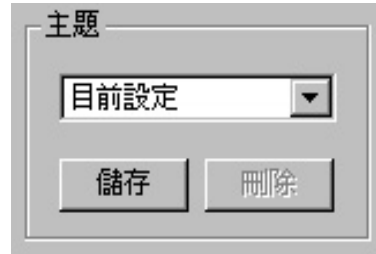

### 特別注意

#### D3D/遊戲

顏色校正功能只有在 **全螢幕** 的 Direct3D 或 DirectDraw 遊戲畫面顯示時奏效。

### 視訊

華碩 AGP-V7100 顯示卡一次只能提供一個複合區塊 (overlay) 設定功能，也就是說，如果您開啟視訊顯示調整功能視窗，然後再開啟視訊播放程式播放影片或檔案時，您只可以在視訊顯示調整功能視窗中看到調整後的結果，而無法在視訊播放程式上也看得到調整後的結果，這是因為視訊顯示調整功能視窗無法使用複合區塊 (overlay) 設定功能所致。相反地，如果您先開啟了視訊播放程式播放影片或檔案，然後再開啟視訊顯示調整功能視窗，此時，您將會在預視視窗裡看到一段警示說明文字取代賽馬圖片。這個警示說明文字也會出現在使用 Windows 98/Windows 2000 多顯示器輸出功能時，當你點視訊顯示調整功能視窗，而對話框在錯誤的顯示器時。

## 6. 軟體使用

### 6.7.5 顯示裝置

顯示裝置 提供您對顯示器的位置、顯示畫面大小和螢幕更新頻率的調整功能。

**警告！**因為各廠牌顯示器的規格多有不同，所以當您在調整顯示器的位置、顯示畫面大小，尤其是螢幕更新頻率時，有可能會設定超出顯示器支援的極限，這個時候您將會看到不正常的顯示畫面。如果碰到這種情形，請按下 ESC 鍵回復到原來顯示器的設定值。

#### 電腦螢幕

##### 螢幕校正

位置 設定螢幕畫面顯示位置  
大小 設定螢幕畫面顯示大小

##### 同步訊號極性

調整同步訊號極性

##### 不檢查螢幕規格

讓您關閉螢幕規格的檢查，也就是說，您可以選擇這個顯示卡可以支援的所有解析度和螢幕更新率的設定。

**注意！**設定超出您的顯示器所能承受的解析度和螢幕更新率，有可能會導致螢幕顯示不正常。

##### 微調目前螢幕更新率 (Windows 98)

顯示目前的螢幕更新率讓您自定一個新的更新率。

##### 設定方法

1. 點選微調目前螢幕更新率
2. 在微調目前螢幕更新率視窗下的螢幕更新率項目，點選最接近預設值的更新率，然後在編輯螢幕更新率區域移動拉桿來調整您自定的螢幕更新率。點選 測試 然後點選 確定，將會出現右圖3的對話窗。

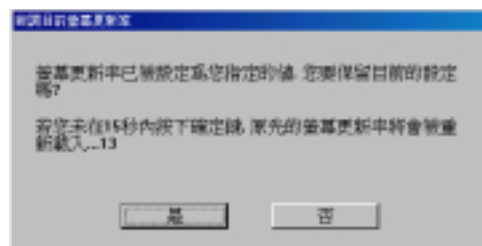



## 6. 軟體使用

### 載入預設值

將設定改為預設值。

### 設定螢幕更新率

點選 **設定螢幕更新率** 按鈕會出現一個視窗畫面讓您設定各種螢幕解析度的更新率。

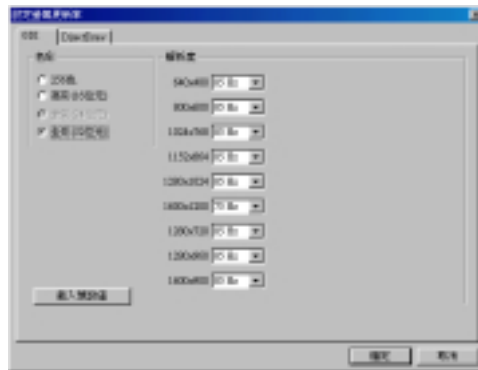

### GDI (Windows 98)

**GDI** 標籤頁 設定 Windows 桌面的更新率。

### 設定方法

1. 點選 **設定螢幕更新率**
2. 在設定螢幕更新率視窗中 **GDI** 標籤頁內選擇您想使用的更新率，按下 **測試** 按鈕可以測試您所設定的解析度和螢幕更新率的組合，點選 **是** 以使用新的更新率，否則將載入預設值。



### DirectDraw

**DirectDraw** 標籤頁 設定 **DirectDraw** 的更新率，在您執行全螢幕的遊戲軟體時特別有用。

### 設定方法

1. 點選 **設定螢幕更新率**
2. 在設定螢幕更新率視窗中 **DirectDraw** 標籤頁內選擇您想使用的更新率。

## 6. 軟體使用

### 電視

**注意！**假如您的電腦沒有連接電視，則此畫面的選項將無法設定。

### 位置

設定螢幕位置

### 視訊規格

設定電視標準，NTSC 或 PAL 標準。

### 輸出形式

顯示 S 端子及 composite 連接狀態。

### 掃描方式

設定電視輸出的掃描形式

### Black Level黑位準

設定電視輸出的亮度

### Contrast對比

設定電視輸出的對比

### 閃爍濾除

設定防止閃爍效果

### 數位平面顯示器

**注意！**假如您的電腦沒有連接數位平面顯示器，則此功能將無法使用。

此處提供您設定您的顯示解析度，以及螢幕畫面大小的調整。



## 6. 軟體使用

### 6.7.6 進階設定

**進階設定** 提供了 3D 立體眼鏡與 D3D 和 OpenGL 的進階設定。

#### Direct3D VR

##### 立體效果

此項目詳細說明您在玩 Direct 3D 遊戲時所會用到的各項參數值。

##### 開啟立體影像模式

如果您要玩 3D 立體遊戲或觀賞 3D 視訊節目時，可以核取這個選項，您便可以享受 3D 立體眼鏡身歷其境的效果。

**注意！**您必須關閉所有正在執行中的應用程式，並且重新啟動之後方可看到。

##### 載入預設值

回復原預設值。

##### 景物距離

調整此項設定可增加場景的深度距離。將此設定值調整過高，則可能會引起眼睛的不適與疲勞。

##### 浮出效果

調整此設定值將使物體有浮出螢幕的效果。請參閱本節稍後所介紹的螢幕即時顯示 (OSD, On Screen Display) 以獲得更詳盡的內容。將此設定值調整過高，則可能會引起眼睛的不適與疲勞。

##### 視線方向

在浮出效果選項調整不出正確的效果時（如最遠的物體卻浮出最多），可以藉由改變正負方向以得到正確的效果。



##### 前景

調整前景到兩眼的距離。



##### 背景

調整背景到兩眼的距離。

##### 遮蔽效果

割捨您不需要的畫面區域。

### TIPS !

- 1 盡量避免讓畫面中的 3D 物體過度分離。
- 2 要讓某些物體有浮出畫面而其他物體維持在畫面中的效果時，我們建議將其比率設定在 1:3 和 1:4 之間。
- 3 在賽車遊戲中，您可以藉由調整浮出效果選項使得畫面中的車子有浮出畫面的效果。
- 4 在第一人稱視覺射擊遊戲中，您可以藉由調整浮出效果選項使得畫面中手與武器有浮出畫面的效果。

## 6. 軟體使用

**注意！**要享有立體眼鏡的快意，請確認您的螢幕在以下顯示解析度設定中可以設定成所選擇的更新頻率：

16 bits高彩模式：640 x 480, 800 x 600, 960 x 720, 1024 x 768, 1152 x 864

32 bits全彩模式：640 x 480, 800 x 600

**警告！**為避免引起眼睛的不適與疲勞，請勿長時間佩戴 3D 立體眼鏡，並且時時注意讓您的眼睛與肌肉得到充分的休息。

### 立體影像模式

#### 掃描線交錯 (Line Interleave)

為了與大部分顯示器相容，請核選本選項。

#### 顯示頁切換 (Page Flipping)

為了得到最好的立體影像畫質，請核選本選項。但請注意，某些顯示器並不支援本選項功能。

#### 螢幕更新率 (Refresh Rate)

您可以藉由調高螢幕更新率的方式，來讓您使用 3D 立體眼鏡時眼睛比較不會感到不適或疲勞。不過在調高螢幕更新率時請先確認您的顯示卡支援較高的螢幕解析度。

### 主題 (Scheme)

每一個不同主題內，其 **立體效果** 各項設定都被事先定義好，使用者可以根據在執行不同類型的 3D 遊戲或觀賞 3D 電影時，選擇您想要的主題模組，如此一來，您就可以省略每一次執行不同的 3D 軟體就要調整個別細項的困擾。此外，您也可以依據您的喜好增加、刪除主題或修改其內容。

### 螢幕即時選項 (OSD, On Screen Display)

#### 開啟即時選項 (OSD)

當 OSD 功能開啟時，您可以在玩 3D 立體遊戲或是觀賞 3D 視訊節目的同時，開啟選項即時對 3D 眼鏡與顯示卡做效果與色彩等的控制。

#### 快速鍵

核取 Enable OSD 可以讓您對開啟 OSD 功能時指定快速鍵。如果快速鍵的預設值 (CTRL + ALT + O) 剛好與其他遊戲或應用程式的快速鍵相同，您也可以指定其他快速鍵的組合給 OSD。

#### 改變預設的快速鍵

在**快速鍵**對話盒中按下您所選擇之快速鍵組合，您可以選擇 Ctrl + Alt 鍵與其他任一鍵之組合（但不包含 Esc、Enter、TAB、Space Bar、Print Screen 或 Back Space 等特殊功能鍵）。

**注意！**快速鍵只有在您開啟 OSD 功能選項時，才能發揮作用。

## 6. 軟體使用

### OSD設定



Beeble Crazy Cup™ is copyright © 2000 by  
INFORGAMES  
Original idea and development by XPIRAL™ (Efecto  
Caos S.L.)

當 OSD 功能啟動時，您可以在螢幕上即時對 3D 遊戲與 3D 立體電影做 3D 效果與色彩控制，可以做的設定有 Eyes (兩眼距離)，Distance (景物距離)，Embossment (浮出效果)，Background (背景深度)，Foreground (前景深度)，Blind (遮蔽效果)，Brightness (亮度)，Contrast (對比) 和 Gamma 等。(請參閱 VI. 軟體使用 | 進階之立體眼鏡相關設定，以及 VI. 軟體使用 | 色彩之顯示器相關設定)

請使用鍵盤上的上下鍵來選擇設定項目，使用加減鍵來增加或減少設定值；按下 HOME 鍵可以回復到原預設值，要結束設定狀態，請按下 END 鍵。

### OSD統計圖

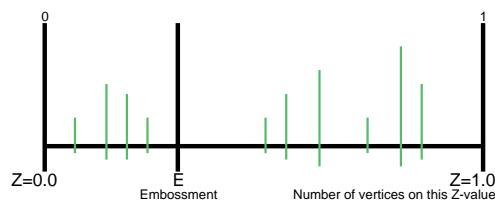

OSD Histogram Chart 可以讓您決定 3D 物件要放置在那一個 Z 範圍內。例如，若此圖表應用在賽車遊戲時，X 軸上的 E 點左方的線條代表您所駕駛的賽車物件，而 E 點右方的線條則代表除了您的賽車以外的其他物件，而根據這些資訊，您就可以做下列的調整：

- 移動 E 線來調整 浮出效果 的值。
- 調整前景 / 背景。

**注意！** 只有用到 Direct3D 6.0 或更早以前版本的遊戲才能使用到此圖形調整功能。

有關其他各類特殊的遊戲訊息請參閱光碟片的內容以獲得最新的資訊。(D3DVR.TXT 置於 WIN9X 資料夾內)